

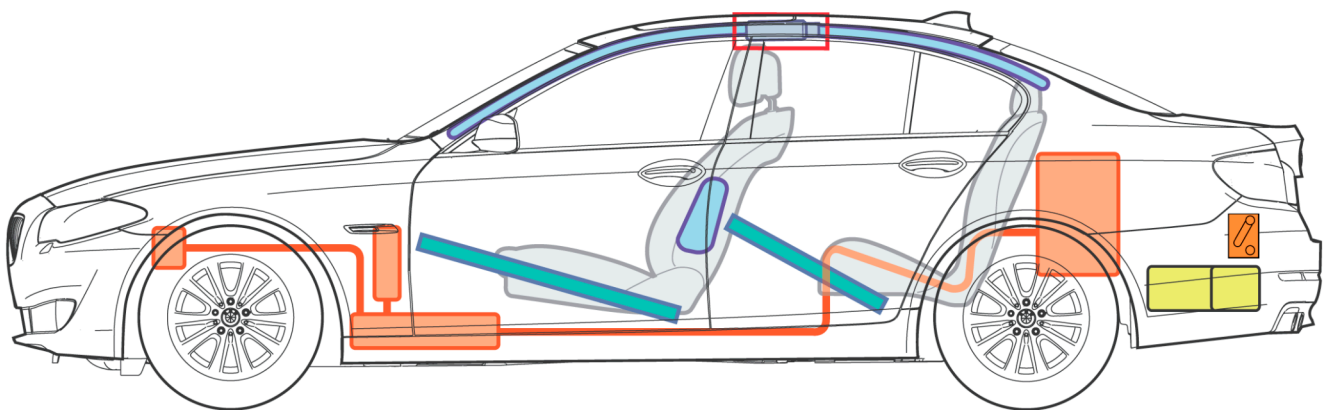

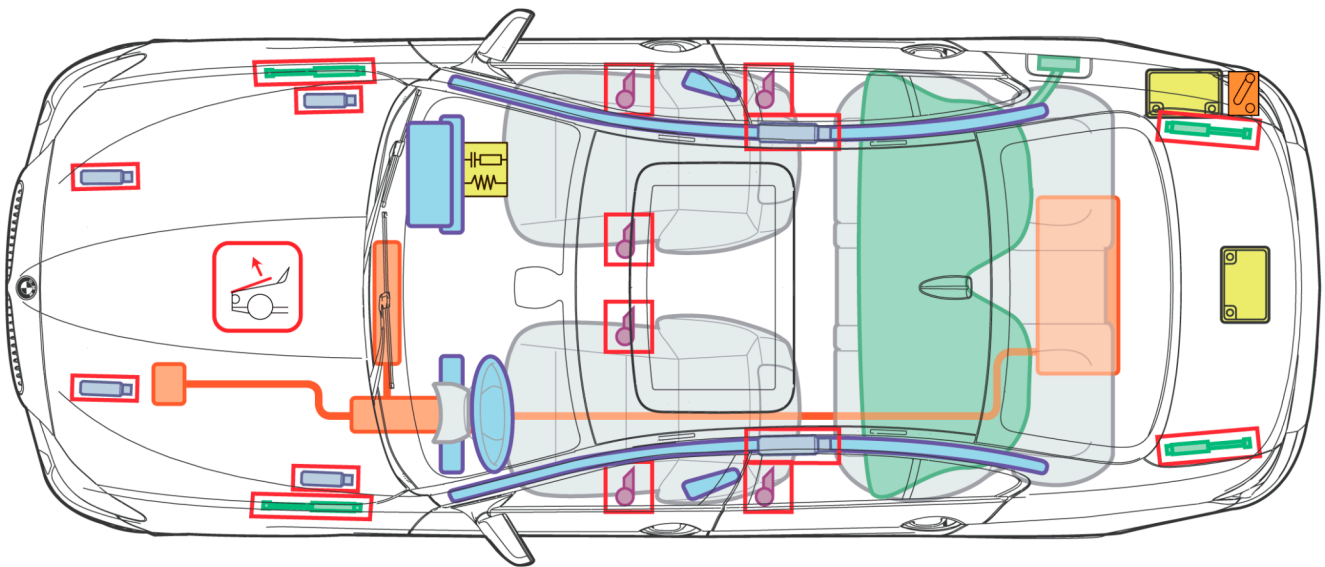











# Serie 5 Active Hybrid 5 F10

(da 12/2011)

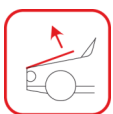

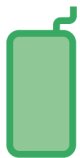
## Legenda

	Airbag		Rinforzo della carrozzeria		Centralina dell'airbag		Punto di tranciatura per salvataggio ad alto voltaggio
	Generatore di gas		Ammortizzatore oleopneumatico		Batteria 12 Volt		Protezione pedoni attiva
	Pretensionatore		Serbatoio carburante		Componenti ad alto voltaggio		

In questa panoramica è rappresentato l'equipaggiamento massimo della vettura.



**Pericolo di morte!**

Non toccare i componenti ad alto voltaggio!

**Particolarità:**

Sistema ad alto voltaggio con tensione continua sino a 385 Volt!

Le caratteristiche di riconoscimento e i dettagli seguono.

**Caratteristiche di riconoscimento:**

Scritta "Active Hybrid" su cofano posteriore, fiancata e modanatura del sottoporta lato anteriore.



Bloccare la vettura in modo che non possa mettersi accidentalmente in movimento.



Premere il tasto "P".



Tirare verso l'alto l'interruttore per il freno di parcheggio elettrico.



#### Airbag attivato

Il sistema ad alto voltaggio è disattivato (senza tensione) automaticamente in caso di incidenti con airbag azionato.

**Disattivare (disattivare la tensione) motore elettrico e sistema ad alto voltaggio - Airbag non attivato.**

(L'accensione e le batterie a 12V sono accessibili)



#### Note:

I poli negativi delle batterie a 12 volt e il punto di salvataggio di alto voltaggio devono essere in linea di principio scollegati.



Se il motore è acceso o se i display sono attivi, sul pannello strumenti premere il tasto "START STOP ENGINE" per spegnere l'accensione.



Aprire il cofano posteriore e ribaltare il rivestimento del fondo del bagagliaio (1).

Allentare i dadi di plastica (2) ed estrarre il rivestimento del fondo del bagagliaio (1).



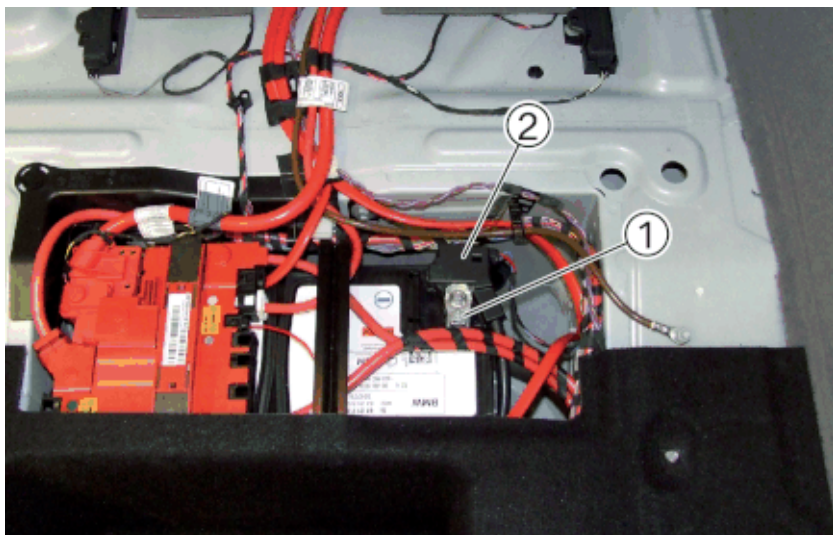

Allentare il dado (1) e sfilare verso l'alto il cavo negativo della batteria (2).  
Coprire il polo negativo della batteria per escludere un contatto con il cavo negativo della batteria.

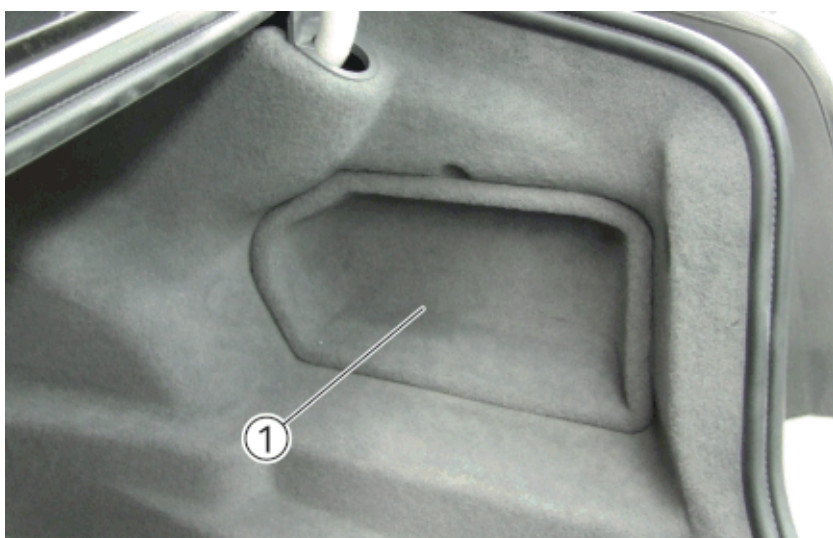

Togliere lo sportello di manutenzione (1) dal rivestimento del bagagliaio lato destro.

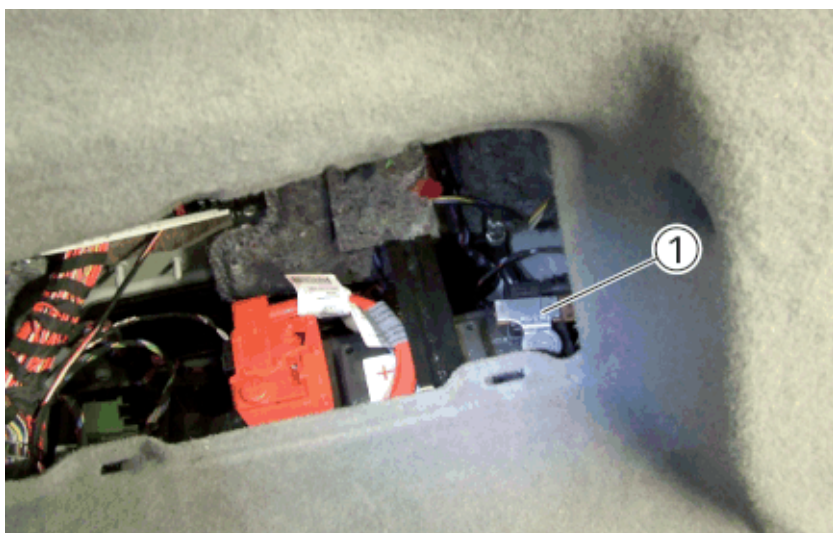

Allentare il dado e sfilare verso l'alto il cavo negativo della batteria (1).  
Coprire cavo negativo della batteria per escludere il contatto con il polo batteria.





Identificazione delle linee ad alta tensione (1) (isolamento / rivestimento arancione).

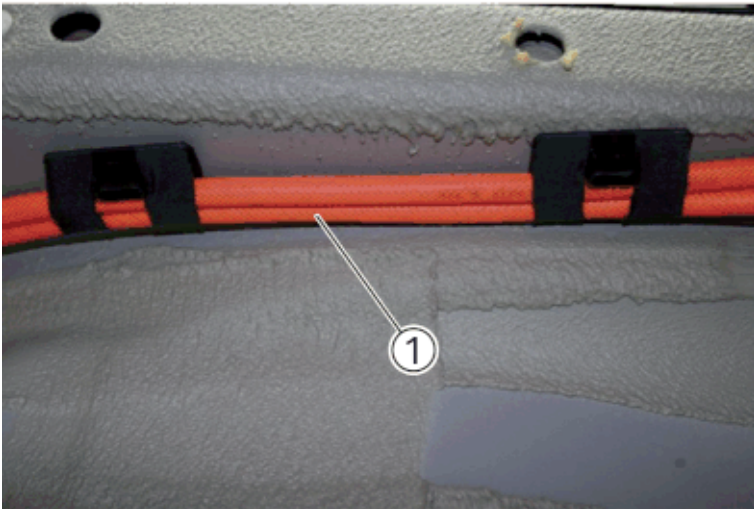

## Apertura della vettura

Queste indicazioni valgono esclusivamente per soccorritori addestrati. Inoltre sono necessarie conoscenze sulle modalità di funzionamento e sul principio di funzionamento dei sistemi di sicurezza come anche sulle caratteristiche della vettura.

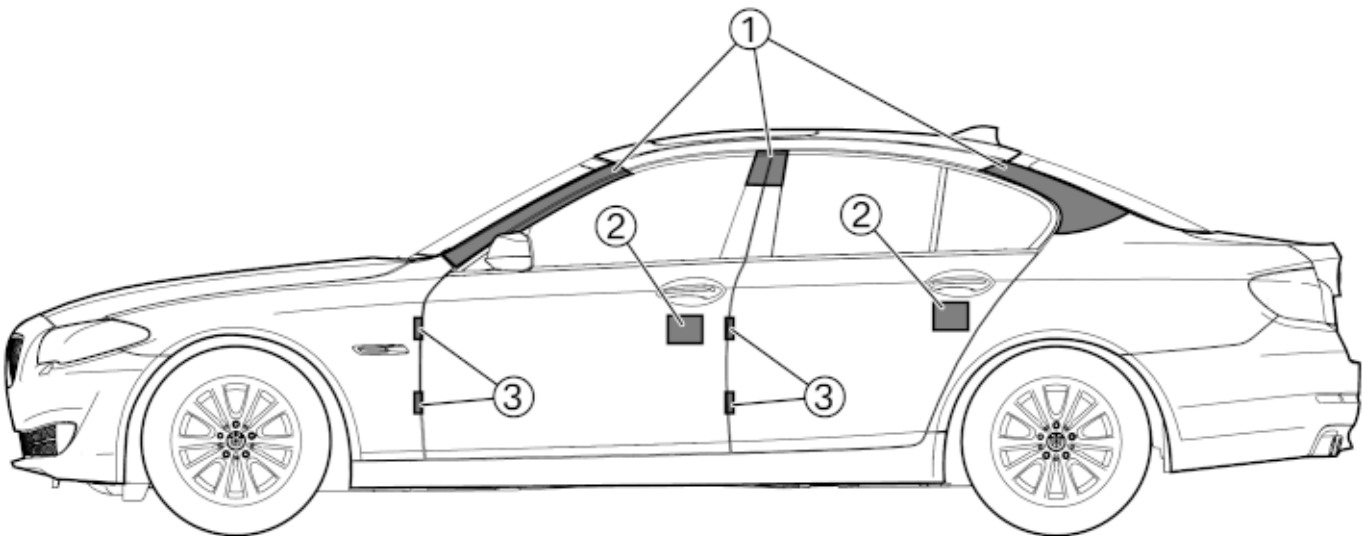

1. Le superfici contrassegnano le aree in cui il tetto può essere staccato.

Per poter tagliare la carrozzeria sono necessarie moderne cesoie ad alte prestazioni, dispositivi di tranciatura obsoleti possono non essere in grado di eseguire il compito.

Le cesoie ad alte prestazioni devono essere utilizzate da personale qualificato in maniera professionale ed appropriata.

2. Serrature delle porte

3. Cerniere delle porte

## **Informazione importante**

Sono da osservare le informazioni per il personale di intervento, vedere il manuale di soccorso.