

<b>1</b>	<b>GUIDA RAPIDA</b>	<b>13</b>
<b>2</b>	<b>IMPIANTO AUDIO</b>	<b>27</b>
<b>3</b>	<b>SISTEMA VIVA-VOCE Bluetooth®</b>	<b>81</b>
<b>4</b>	<b>SISTEMA DI COMANDO VOCALE</b>	<b>119</b>
<b>5</b>	<b>CONFIGURAZIONE</b>	<b>125</b>
<b>6</b>	<b>SISTEMA DI MONITORAGGIO PERIFERICO</b>	<b>161</b>
<b>7</b>	<b>SISTEMA DI NAVIGAZIONE</b>	<b>179</b>
<b>8</b>	<b>APPLICAZIONE</b>	<b>251</b>
	<b>INDICE ANALITICO</b>	<b>283</b>

Per quanto riguarda i dispositivi e le funzioni di seguito riportati, vedere il "Manuale di uso e manutenzione"

- Consumo di carburante
- Monitoraggio energetico
- Impostazioni di personalizzazione del veicolo
- Sensore di assistenza al parcheggio Toyota

## Introduzione

### ■ PRESENZA DELLE FUNZIONI DI NAVIGAZIONE

Per verificare la presenza delle funzioni di navigazione, procedere come segue:

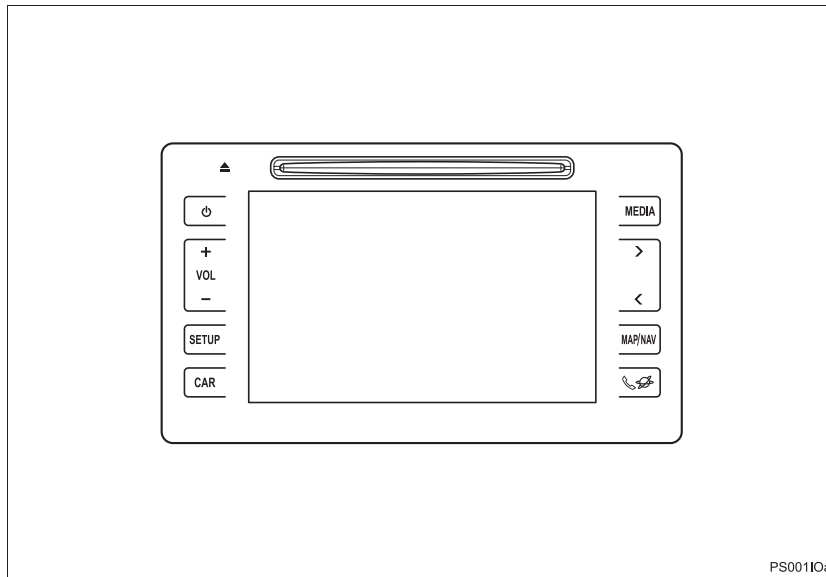

#### INFORMAZIONE

- L'illustrazione si riferisce ai veicoli con guida a sinistra.
- Le posizioni e le forme dei pulsanti sono diverse da quelle dei veicoli con guida a destra.
- Le posizioni dello schermo e dei pulsanti sono diverse a seconda del tipo di sistema in uso.

1 Quando l'interruttore di alimentazione viene portato in modalità ACCESSORY oppure ON, viene visualizzata la schermata di avvio e il sistema si mette in funzione.

2 Premere il pulsante **"MAP/NAV"**.

- Sarà visualizzata una delle due schermate seguenti.

#### ► Sistema multimediale

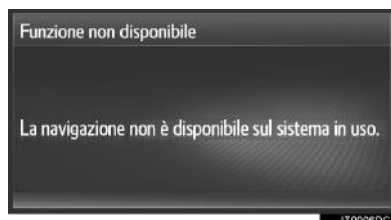

#### ► Sistema di navigazione

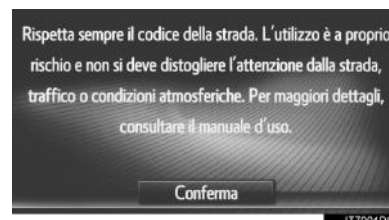

## SIMBOLI USATI NELLE ILLUSTRAZIONI



### Simbolo di sicurezza

Il simbolo di un cerchio attraversato da un tratto significa “Non”, “Non eseguire questa operazione” o “Non consentire che questo avvenga”.

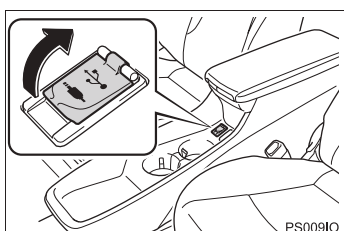

### Frecce indicanti le diverse operazioni

➡ Indica l'azione (premere, ruotare, ecc.) effettuata per attivare interruttori e altri dispositivi.

## COME LEGGERE QUESTO MANUALE



N.	Nome	Descrizione
<b>1</b>	Descrizione generale del funzionamento	Viene fornita una descrizione generale del funzionamento.
<b>2</b>	Operazioni principali	Vengono illustrati i passi di un'operazione.
<b>3</b>	Operazioni collegate	Vengono descritte le operazioni supplementari collegate ad un'operazione principale.
<b>4</b>	Informazioni	Vengono descritte delle informazioni utili per l'utente.

## MANUALE DI USO E MANUTENZIONE DEL SISTEMA DI NAVIGAZIONE E MULTIMEDIALE

Il presente manuale illustra il funzionamento del sistema di navigazione/multimediale. Leggere attentamente questo manuale per poter utilizzare correttamente il sistema. Tenere sempre questo manuale a portata di mano, a bordo del veicolo.

Le schermate riportate in questo documento e le schermate reali del sistema di navigazione differiscono a seconda delle eventuali funzioni e/o contratto esistenti e dei dati delle mappe disponibili al momento di produrre questo documento.

Si prega di tenere presente che il contenuto del presente manuale potrebbe risultare in certi casi diverso dal sistema di navigazione/multimediale, per esempio quando il software del sistema viene aggiornato.

## SISTEMA DI NAVIGAZIONE

Il sistema di navigazione è uno degli accessori più avanzati del veicolo dal punto di vista tecnologico. Questo sistema riceve via satellite i segnali provenienti dal GPS (Global Positioning System), gestito dal Dipartimento della Difesa degli Stati Uniti. Con l'ausilio di tali segnali e degli altri sensori posti sul veicolo, il sistema indica al conducente la sua posizione corrente e lo assiste nel localizzare la destinazione desiderata.

Il sistema di navigazione è progettato per selezionare i percorsi più efficienti tra il punto di partenza in cui ci si trova al momento e la destinazione. Il sistema è progettato anche per guidare l'utente verso una destinazione ancora sconosciuta, fornendo informazioni efficienti. Il sistema è stato sviluppato da "Harman International" utilizzando mappe "HERE". È possibile che i percorsi elaborati non siano i più brevi né quelli con meno traffico. A volte, le conoscenze personali di una determinata zona o una particolare "scorciatoia" può portare a destinazione più velocemente di quanto non riesca a fare il sistema di navigazione con il calcolo del percorso.

Il sistema di navigazione dispone di un database che include varie categorie di Punti di interesse, per consentire all'utente di selezionare con facilità destinazioni quali i ristoranti e gli alberghi. Se una destinazione non è inclusa nel database, è possibile inserire l'indirizzo di una via o di un incrocio più importante che si trova nelle vicinanze e seguire le indicazioni del sistema.

Il sistema metterà a vostra disposizione sia una mappa da vedere, che delle istruzioni da ascoltare. Le istruzioni audio indicheranno la distanza residua e la direzione di svolta in prossimità di un incrocio. Tali istruzioni vocali aiuteranno l'utente a tenere gli occhi sulla strada e sono programmate per fornire le informazioni con intervalli sufficienti a permettere di eseguire le manovre, cambiare corsia oppure rallentare.

Occorre tenere presente che tutti i sistemi di navigazione correnti per i veicoli presentano alcune limitazioni operative. La precisione della posizione del veicolo dipende dalle condizioni del satellite, dalla configurazione stradale, dalle condizioni del veicolo e da altre circostanze. Per maggiori informazioni relative alle limitazioni del sistema, fare riferimento alla pagina 246.

**TOYOTA MOTOR CORPORATION**

## INFORMAZIONI IMPORTANTI SU QUESTO MANUALE

Per motivi di sicurezza, questo manuale indica nel seguente modo gli elementi che richiedono una particolare attenzione.

### **AVVISO**

- Si tratta di un'avvertenza per qualcosa che, se ignorata, può causare lesioni alle persone. Informa su ciò che deve o non deve essere fatto al fine di ridurre il rischio di lesioni a sé stessi o ad altre persone.

### **NOTA**

- Si tratta di un'avvertenza per qualcosa che, se ignorata, può causare danni al veicolo o al suo equipaggiamento. Tale avvertimento informa su ciò che deve o non deve essere fatto per evitare o per ridurre il rischio che si producano danni al veicolo o al suo equipaggiamento.

### ISTRUZIONI PER LA SICUREZZA (SISTEMA MULTIMEDIALE)

Per utilizzare questo sistema nella maniera più sicura possibile, rispettare le apposite istruzioni riportate qui di seguito.

Non utilizzare alcuna funzione di questo sistema al punto che possa diventare una distrazione e pregiudicare la sicurezza di guida. Durante la guida, la priorità assoluta deve sempre essere l'utilizzo in sicurezza del veicolo. Durante la guida, rispettare sempre tutte le regole del Codice della strada.

Prima dell'utilizzo reale di questo sistema, leggere le istruzioni e imparare a conoscere le sue modalità di utilizzo. Leggere l'intero Manuale di uso e manutenzione del sistema di navigazione per essere sicuri di aver capito come funziona il sistema. Vietare l'utilizzo del sistema alle persone che non abbiano letto e compreso le istruzioni riportate in questo manuale.

Alcune funzioni possono essere non attive durante la guida, per salvaguardare la vostra sicurezza. I tasti inattivi sullo schermo hanno il colore attenuato.

#### **AVVISO**

- Fare attenzione se si utilizza il sistema multimediale durante la guida. Un'attenzione insufficiente alla strada, al traffico o alle condizioni del tempo, potrebbe causare un incidente.

### ISTRUZIONI PER LA SICUREZZA (SISTEMA DI NAVIGAZIONE)

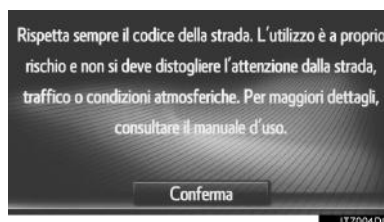

Per utilizzare questo sistema nella maniera più sicura possibile, rispettare le apposite istruzioni riportate qui di seguito.

Questo sistema è stato studiato per guidare il conducente a destinazione e, se utilizzato in maniera appropriata, esso è in grado di farlo. Il conducente è il solo responsabile del funzionamento sicuro del veicolo e della sicurezza dei suoi occupanti.

Non utilizzare alcuna funzione di questo sistema al punto che possa diventare una distrazione e pregiudicare la sicurezza di guida. Durante la guida, la priorità assoluta deve sempre essere l'utilizzo in sicurezza del veicolo. Durante la guida, rispettare sempre tutte le regole del Codice della strada.

Prima dell'utilizzo reale di questo sistema, leggere le istruzioni e imparare a conoscere le sue modalità di utilizzo. Leggere l'intero Manuale di uso e manutenzione del sistema di navigazione per essere sicuri di aver capito come funziona il sistema. Vietare l'utilizzo del sistema alle persone che non abbiano letto e compreso le istruzioni riportate in questo manuale.

Alcune funzioni possono essere non attive durante la guida, per salvaguardare la vostra sicurezza. I tasti inattivi sullo schermo hanno il colore attenuato.

 <b>AVVISO</b>
<ul style="list-style-type: none"><li>● Prestare estrema cautela se si utilizza il sistema di navigazione durante la guida. Un'attenzione insufficiente alla strada, al traffico o alle condizioni del tempo può causare un incidente.</li><li>● Durante la guida, rispettare le norme del Codice della strada e fare attenzione alle condizioni stradali. In caso di variazione di un segnale stradale, le indicazioni di percorso potrebbero non utilizzare informazioni aggiornate, ad esempio la direzione di una strada a senso unico.</li></ul>

Durante la guida, ascoltare il più possibile le istruzioni vocali e lanciare brevi occhiate allo schermo, ma solo quando ciò non comprometta la sicurezza. In ogni caso, evitare di fare totale affidamento sulle indicazioni vocali. Utilizzarle solo come riferimento. Se il sistema non è in grado di determinare correttamente la posizione corrente del veicolo, le indicazioni vocali potrebbero essere errate, tardive o assenti.

I dati contenuti nel sistema possono essere occasionalmente incompleti. Le condizioni stradali, comprese le limitazioni di circolazione (divieto di svolta a sinistra, vie chiuse al traffico, ecc.) possono variare spesso. Di conseguenza, prima di seguire le istruzioni fornite dal sistema, verificare che sia possibile rispettarle in maniera sicura e nel rispetto della legge.

Questo sistema non è in grado di segnalare informazioni relative alla sicurezza di un'area, alle condizioni stradali e alla disponibilità di servizi di emergenza. In caso di dubbi circa la sicurezza di un'area, evitare di percorrerla. Questo sistema non sostituisce in nessun caso la capacità di giudizio personale del conducente.

Utilizzare il sistema solo nelle zone in cui è legalmente consentito.





## INDICE

<b>1</b>	<b>GUIDA RAPIDA</b>	
<b>1. GUIDA RAPIDA</b>		<b>14</b>
INDICE DELLE FUNZIONI DEL SISTEMA		14
<b>2. COMANDI E CARATTERISTICHE</b>		<b>16</b>
PANORAMICA DEI PULSANTI		16
INTERRUTTORI A SFIORAMENTO CAPACITIVI		18
OPERAZIONI MANUALI PER UTILIZZARE IL TOUCH SCREEN		19
FUNZIONAMENTO DEL TOUCH SCREEN		20
COLLEGAMENTO DEL DISPLAY MULTI-INFORMAZIONI E DEL SISTEMA DI NAVIGAZIONE		25
<b>2</b>	<b>IMPIANTO AUDIO</b>	
<b>1. FUNZIONAMENTO DI BASE</b>		<b>28</b>
RIFERIMENTO RAPIDO		28
NOZIONI DI BASE		30
<b>2. FUNZIONAMENTO DELLA RADIO</b>		<b>33</b>
RADIO AM/FM/DAB		33
<b>3. FUNZIONAMENTO MULTIMEDIALE</b>		<b>41</b>
CD		41
MEMORIA USB		47
iPod		53
AUX		59
AUDIO Bluetooth®		62
<b>4. COMANDI AUDIO AL VOLANTE</b>		<b>69</b>
COMANDI AL VOLANTE		69
<b>5. SUGGERIMENTI PER L'USO DELL'IMPIANTO AUDIO</b>		<b>71</b>
INFORMAZIONI SUL FUNZIONAMENTO		71
<b>3</b>	<b>SISTEMA VIVA-VOCE Bluetooth®</b>	
<b>1. INFORMAZIONI DI BASE PRELIMINARI</b>		<b>82</b>
RIFERIMENTO RAPIDO		82
SISTEMA VIVA-VOCE		85
REGISTRAZIONE DI UNA VOCE		90
<b>2. FUNZIONAMENTO DEL TELEFONO</b>		<b>95</b>
CHIAMATA CON UN TELEFONO Bluetooth®		95
RICEZIONE DELLE CHIAMATE CON UN TELEFONO Bluetooth®		101
PARLARE USANDO UN TELEFONO Bluetooth®		102
<b>3. FUNZIONE SMS</b>		<b>106</b>
FUNZIONE SMS		106
<b>4. CHE COSA FARE SE ...</b>		<b>112</b>
RISOLUZIONE DEI PROBLEMI		112

<b>4</b>	<b>SISTEMA DI COMANDO VOCALE</b>	<b>6</b>	<b>SISTEMA DI MONITORAGGIO PERIFERICO</b>	<b>1</b>
	<b>1. FUNZIONAMENTO DEL SISTEMA DI COMANDO VOCALE ..... 120</b>		<b>1. MONITOR DI ASSISTENZA AL PARCHEGGIO TOYOTA..... 162</b>	<b>2</b>
	SISTEMA DI COMANDO VOCALE ..... 120		MONITOR DI ASSISTENZA AL PARCHEGGIO TOYOTA..... 162	<b>3</b>
			MODALITÀ DI VISUALIZZAZIONE DELLA TRAIETTORIA STIMATA ..... 167	<b>4</b>
<b>5</b>	<b>CONFIGURAZIONE</b>		MODALITÀ VISUALIZZAZIONE LINEE GUIDA PER L'ASSISTENZA AL PARCHEGGIO ..... 169	<b>5</b>
	<b>1. CONFIGURAZIONE DEL FUNZIONAMENTO ..... 126</b>		PRECAUZIONI RELATIVE AL MONITOR DI ASSISTENZA AL PARCHEGGIO TOYOTA ..... 171	<b>6</b>
	RIFERIMENTO RAPIDO ..... 126		COSE DA SAPERE..... 176	<b>7</b>
	IMPOSTAZIONI GENERALI ..... 128	<b>7</b>	<b>SISTEMA DI NAVIGAZIONE</b>	<b>8</b>
	IMPOSTAZIONI DISPLAY ..... 131		<b>1. INFORMAZIONI DI BASE PRELIMINARI..... 182</b>	
	IMPOSTAZIONI Bluetooth® ..... 133		RIFERIMENTO RAPIDO ..... 182	
	IMPOSTAZIONI DELLA CONNETTIVITÀ ..... 141		VISUALIZZAZIONE DELLA SCHERMATA DI NAVIGAZIONE ..... 187	
	IMPOSTAZIONI DEL TELEFONO ..... 158		INDICE DELLE FUNZIONI DEL SISTEMA DI NAVIGAZIONE ..... 190	
	IMPOSTAZIONI AUDIO ..... 159		<b>2. FUNZIONAMENTO DELLA SCHERMATA DELLA MAPPA E ICONE DELLA MAPPA ..... 192</b>	
			FUNZIONAMENTO DELLA SCHERMATA DELLA MAPPA ..... 192	
			ICONE MAPPA ..... 196	

## INDICE

<b>3. RICERCA DESTINAZIONE .....</b>	<b>205</b>
INDICE RICERCA DESTINAZIONE ....	205
FUNZIONAMENTO DELLA RICERCA.....	206
<b>4. INDICAZIONI DI PERCORSO .....</b>	<b>213</b>
AVVIO DELLE INDICAZIONI DI PERCORSO .....	213
INDICAZIONI DI PERCORSO .....	216
IMPOSTAZIONE E CANCELLAZIONE DEL PERCORSO .....	219
<b>5. LE MIE DESTINAZIONI .....</b>	<b>228</b>
REGISTRAZIONE DI UNA VOCE.....	228
VISUALIZZAZIONE E MODIFICA DELLE INFORMAZIONI SULLA VOCE.....	234
INVIO E RIPRISTINO DEI CONTATTI MEMORIZZATI TRAMITE UNA MEMORIA USB .....	237
<b>6. IMPOSTAZIONI DI     NAVIGAZIONE .....</b>	<b>239</b>
IMPOSTAZIONI MAPPA .....	239
IMPOSTAZIONI DEL PERCORSO .....	242
IMPOSTAZIONI DEI MESSAGGI SUL TRAFFICO.....	243
<b>7. INFORMAZIONI SUL SISTEMA DI     NAVIGAZIONE .....</b>	<b>246</b>
LIMITI DEL SISTEMA DI NAVIGAZIONE .....	246
AGGIORNAMENTI DEL DATABASE DI NAVIGAZIONE .....	249

## 8 APPLICAZIONE

<b>1. FUNZIONAMENTO DELLE     APPLICAZIONI .....</b>	<b>252</b>
RIFERIMENTO RAPIDO .....	252
VISIONE DI UNA SEQUENZA DI IMMAGINI .....	255
E-MAIL.....	257
CALENDARIO .....	259
MirrorLink™ .....	261
TOYOTA EUROCARE.....	262
<b>2. SERVIZIO COLLEGATO .....</b>	<b>264</b>
PANORAMICA DEI SERVIZI COLLEGATI .....	264
PRIMA DI USARE I SERVIZI COLLEGATI .....	268
RICERCA IN LINEA.....	271
Street View .....	276
Panoramio .....	278
CARICAMENTO DEI PDI*/ PERCORSI .....	279
USO DI UN'APPLICAZIONE TRAMITE I SERVIZI COLLEGATI .....	280

## INDICE ANALITICO

<b>INDICE ANALITICO .....</b>	<b>284</b>
-------------------------------	------------

\*: Punto di interesse

# 1

## GUIDA RAPIDA

### 1 GUIDA RAPIDA

1. INDICE DELLE FUNZIONI DEL SISTEMA ..... 14

### 2 COMANDI E CARATTERISTICHE

1. PANORAMICA DEI PULSANTI ..... 16

2. INTERRUTTORI A SFIORAMENTO CAPACITIVI ..... 18

3. OPERAZIONI MANUALI PER UTILIZZARE IL TOUCH SCREEN ..... 19

4. FUNZIONAMENTO DEL TOUCH SCREEN ..... 20

FUNZIONAMENTO DELLA SCHERMATA DI IMMISSIONE ..... 21

FUNZIONAMENTO DELLA SCHERMATA ELENCO ..... 23

5. COLLEGAMENTO DEL DISPLAY MULTI-INFORMAZIONI E DEL SISTEMA DI NAVIGAZIONE ..... 25

1

2

3

4

5

6

7

8

## 1. GUIDA RAPIDA



# 1. INDICE DELLE FUNZIONI DEL SISTEMA

### IMPIANTO AUDIO

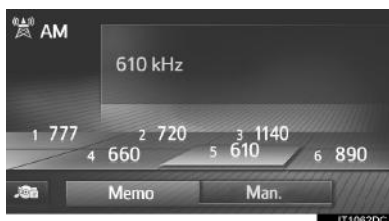
Per accedere all'impianto audio, premere il pulsante "MEDIA". Appare la schermata dei comandi audio.



### SISTEMA VIVA-VOCE Bluetooth®

Per accedere al sistema viva-voce Bluetooth®, premere il pulsante . Ogni volta che si preme il pulsante , la schermata passa dalla schermata del menu "Telefono" alla schermata del menu "Extra"/"Toyota online" e viceversa. Il conducente può effettuare o ricevere telefonate senza dover togliere le mani dal volante. (→P.81)



### SISTEMA DI COMANDO VOCALE\*

Per accedere al sistema di comando vocale, premere il comando  sul volante. Il conducente può azionare il sistema impartendo un comando. (→P.119)



### INFORMAZIONI SUL VEICOLO

Per accedere al sistema delle informazioni sul veicolo, premere il tasto "CAR". Verrà visualizzata la schermata del consumo carburante. (→"Manuale di uso e manutenzione")



\*: se in dotazione

**CONFIGURAZIONE**

Per personalizzare le impostazioni delle funzioni, premere il pulsante **“SETUP”**.



**MONITOR DI ASSISTENZA AL PARCHEGGIO TOYOTA\***

Il monitor di assistenza al parcheggio aiuta il conducente visualizzando un'immagine dell'area posteriore al veicolo durante la retromarcia, per esempio durante il parcheggio. (→P.162)

**SISTEMA DI NAVIGAZIONE\***

Per accedere al sistema di navigazione, premere il pulsante **“MAP/NAV”**. Ogni volta che si preme il pulsante **“MAP/NAV”**, la schermata passa dalla schermata mappa alla schermata del menu **“Navigazione”** e viceversa. (→P.179)

**SISTEMA DELL'APPLICAZIONE**

Per accedere al sistema dell'applicazione, premere il pulsante . Ogni volta che si preme il pulsante , la schermata passa dalla schermata del menu **“Telefono”** alla schermata del menu **“Extra”/“Toyota online”** e viceversa. Le applicazioni possono essere utilizzate dal conducente. (→P.251)



\*: se in dotazione

## 2. COMANDI E CARATTERISTICHE

### 1. PANORAMICA DEI PULSANTI

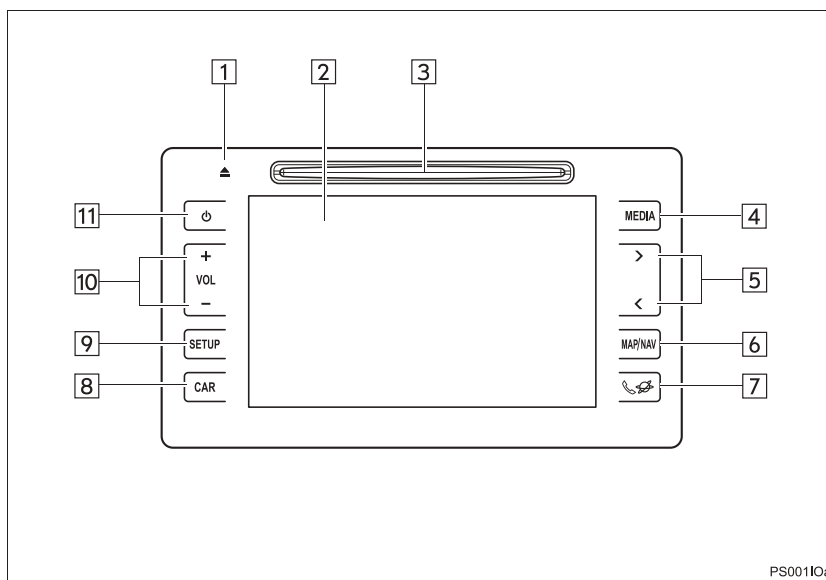

N.	Funzione	Pagina
1	Premere per estrarre un disco.	32
2	Toccando lo schermo con un dito, è possibile controllare le funzioni selezionate.	19
3	Inserire un disco in questa fessura. Il lettore CD si accenderà immediatamente.	31
4	Premere per accedere all'impianto audio. L'impianto audio si accende nell'ultima modalità di funzionamento utilizzata.	28, 30, 31
5	Premere i pulsanti "<" o ">" per eseguire la ricerca di una stazione radio verso l'alto o verso il basso o per accedere a un brano o un file desiderato.	33, 41, 47, 53, 62
6*	Premere per accedere al sistema di navigazione.	179
7	Premere per accedere al sistema viva-voce Bluetooth® ed alle applicazioni.	81, 251
8	Premere per accedere al sistema delle informazioni sul veicolo.	"Manuale di uso e manutenzione"
9	Premere per personalizzare le impostazioni delle funzioni.	125



N.	Funzione	Pagina
10	Per regolare il volume, premere il pulsante “+” o “-”.	—
11	Premere per attivare e disattivare il sistema.	30

\*: solo sistema di navigazione

#### INFORMAZIONE

- L'illustrazione si riferisce ai veicoli con guida a sinistra.
- Le posizioni e le forme dei pulsanti sono diverse da quelle dei veicoli con guida a destra.

## 2. COMANDI E CARATTERISTICHE

### 2. INTERRUTTORI A SFIORAMENTO CAPACITIVI

Il pannello di controllo è dotato di sensori a sfioramento capacitivi.

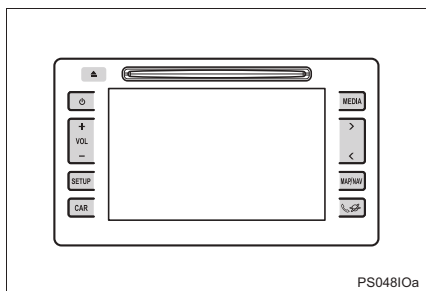

- È possibile regolare la sensibilità del sensore degli interruttori a sfioramento capacitivi. (→P.128)

#### ■ GESTIONE DEL PANNELLO DI CONTROLLO

Nei seguenti casi, il pannello di controllo potrebbe non funzionare correttamente o non rispondere.

- Se la sezione attiva è sporca o su di essa è presente del liquido, potrebbe non funzionare correttamente o non rispondere.
- Se la sezione attiva riceve onde elettromagnetiche, potrebbe non funzionare correttamente o non rispondere.
- Se durante l'uso si indossano guanti, potrebbe non rispondere.
- Se si utilizza il sistema con le unghie, potrebbe non rispondere.
- Se si utilizza il sistema con una stilo, potrebbe non rispondere.
- Se il palmo della mano tocca la sezione attiva, potrebbe non funzionare correttamente.
- Se si eseguono operazioni rapidamente, potrebbe non rispondere.



#### INFORMAZIONE

- Non premere nessuno dei pulsanti laterali se il sistema è appena stato attivato, poiché i pulsanti potrebbero non rispondere ai comandi. Attendere alcuni secondi prima di premere qualsiasi pulsante.

## 2. COMANDI E CARATTERISTICHE

### 3. OPERAZIONI MANUALI PER UTILIZZARE IL TOUCH SCREEN

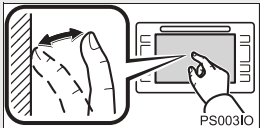
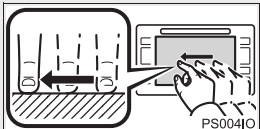
Per eseguire le operazioni, toccare direttamente con un dito il touch screen.

Metodo di funzionamento	Descrizione generale	Uso principale
	<p><b>Toccare</b> Toccare brevemente una volta e rilasciare.</p>	<p>Modifica e selezione di varie impostazioni.</p>
	<p><b>Trascinare*</b> Toccare lo schermo con un dito e spostare la schermata nella posizione desiderata.</p>	<ul style="list-style-type: none"> <li>• Scorrimento degli elenchi</li> <li>• Uso della barra di scorrimento negli elenchi</li> <li>• Regolazione della barra di riduzione/ingrandimento della mappa (→P.194)</li> <li>• Regolazione manuale delle scale di sintonizzazione per FM e AM (→P.36)</li> <li>• Regolazione dei cursori di posizione della schermata visualizzata (→P.131)</li> <li>• Regolazione del bilanciamento/dissolvenza (→P.160)</li> <li>• Spostamento della posizione degli elementi nell'elenco delle soste/destinazioni (→P.220, 221)</li> </ul>
	<p><b>Dare un colpo*</b> Rapido spostamento della schermata mediante un colpo impresso con il dito.</p>	<ul style="list-style-type: none"> <li>• Scorrimento della pagina della schermata principale</li> <li>• Ritorno alla schermata del menu dalla schermata del sottomenu (schermata un livello sotto)</li> <li>• Passaggio all'immagine successiva/precedente (→P.255)</li> <li>• Passaggio al messaggio sul traffico precedente/successivo nella vista dettagli (→P.202)</li> <li>• Passare al tratto di percorso precedente/successivo nella vista a schermo intero (elenco delle svolte) (→P.223)</li> </ul>

\*: le suddette operazioni potrebbero non essere eseguibili in tutte le schermate. Inoltre, se il veicolo raggiunge altitudini elevate, è possibile che sia difficile eseguire le operazioni di cui sopra.

1

GUIDA RAPIDA

### 4. FUNZIONAMENTO DEL TOUCH SCREEN

Il funzionamento di questo sistema viene controllato principalmente attraverso i pulsanti dello schermo.

Quando si tocca un pulsante sullo schermo, si avverte il suono di un segnale acustico. (Per impostare il suono del segnale acustico, →P.128)



#### NOTA

- Per evitare di danneggiare lo schermo, sfiorare appena i pulsanti dello schermo con un dito.
- Non utilizzare altri oggetti oltre al dito per toccare lo schermo.
- Eliminare le impronte digitali con un panno idoneo per la pulizia delle lenti. Non utilizzare detergenti chimici per pulire lo schermo, per evitare di danneggiare il touch screen.
- Per evitare che la batteria si scarichi, non lasciare il sistema acceso più a lungo del necessario se il sistema ibrido non è in funzione.

#### INFORMAZIONE

- Se il sistema non reagisce al tocco di un pulsante della schermata, allontanare il dito dalla schermata, quindi toccare nuovamente il pulsante.
- I pulsanti della schermata di colore attenuato non possono essere azionati.
- Quando il display è freddo, l'immagine visualizzata potrebbe diventare più scura e le immagini in movimento potrebbero risultare leggermente distorte.
- In presenza di temperature estremamente rigide, è possibile che la schermata non venga visualizzata e che i dati immessi da un utente vengano cancellati. Inoltre, i pulsanti dello schermo potrebbero essere più duri del solito da premere.
- Se si guarda lo schermo attraverso materiale polarizzato, come occhiali da sole con lenti polarizzate, lo schermo può apparire scuro e difficile da osservare. In questo caso, guardare lo schermo da angolazioni diverse, regolare le impostazioni dello schermo (→P.131), oppure togliersi gli occhiali da sole.
- Selezionare  per tornare alla schermata precedente.

## FUNZIONAMENTO DELLA SCHERMATA DI IMMISSIONE

Per cercare un nome, è possibile inserire lettere, numeri, ecc. attraverso lo schermo.

### INSERIMENTO DI LETTERE E NUMERI

- 1 Per inserire lettere o numeri, selezionare direttamente i tasti.

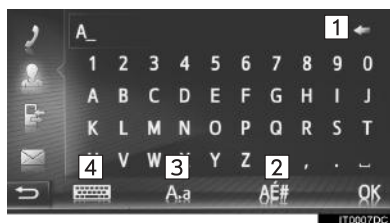

N.	Funzione
1	Selezionare per cancellare una lettera. Mantenere un tocco prolungato per continuare a cancellare le lettere.
2	Selezionare per inserire dei simboli.
3	Selezionare per scegliere tra lettere minuscole e lettere maiuscole.
4	Selezionare per cambiare tipo di tastiera.

- 2 Selezionare "OK".

### INFORMAZIONE

- All'inserimento di un carattere, appare un suggerimento che indica un possibile abbinamento con altri caratteri per la parola da cercare.
- I pulsanti dello schermo al momento non disponibili avranno un colore attenuato.
- Se una frase risulta troppo lunga per essere visualizzata nel campo di immissione, l'ultima sezione del testo di inserimento verrà visualizzata con "..." come parte iniziale.
- Nelle situazioni seguenti, la modalità di inserimento passa automaticamente dai caratteri maiuscoli ai caratteri minuscoli e viceversa.
  - Se viene selezionata la modalità di inserimento a caratteri maiuscoli della tastiera, la tastiera tornerà automaticamente alla modalità di inserimento a caratteri minuscoli dopo che sarà stata inserita una lettera.
  - Se si inserisce "!", "&", "." o "(", la modalità della tastiera passerà automaticamente all'inserimento a caratteri maiuscoli.
  - Se si cancellano tutti i caratteri, la tastiera passerà automaticamente alla modalità di inserimento a caratteri maiuscoli.

1

GUIDA RAPIDA

### INSERIMENTO DALL'ELENCO DI VOCI CORRISPONDENTI

Su certe schermate, appare un testo possibile da inserire o un elenco di possibili parole basato sulle lettere già inserite. È quindi possibile selezionare ed inserire la voce desiderata.

#### 1 Inserire le lettere.



- Se il testo possibile da inserire visualizzato nel campo di immissione corrisponde a quello desiderato, selezionare **“OK”** oppure il testo possibile da inserire.
- Selezionando **46** si visualizza l'elenco di testi di voci possibili da inserire. Appare il numero di voci corrispondenti. Vengono visualizzate fino ad un massimo di 300 voci.
- L'elenco viene visualizzato automaticamente se il numero di voci corrispondenti è 5 o inferiore.

#### 2 Selezionare la voce desiderata.



## FUNZIONAMENTO DELLA SCHERMATA ELENCO

Una volta visualizzato un elenco, utilizzare l'apposito pulsante sullo schermo per fare scorrere l'elenco.



N.	Funzione
1	Selezionare per passare alla pagina successiva o precedente.
2	Questo indica la posizione della schermata visualizzata.

- Continuando a premere su ▲ o ▼, è possibile fare scorrere la schermata in su o in giù. Al raggiungimento della sommità/fondo dell'elenco, lo scorrimento cessa automaticamente.
- Per cambiare pagina si può anche procedere nei modi seguenti:
  - Selezionando il punto desiderato sulla barra di scorrimento.
  - Trascinando il cursore della barra di scorrimento fino al punto desiderato.

## SCORRIMENTO AUTOMATICO DEL TESTO

Le voci che sono troppo lunghe e quindi non rientrano completamente nel campo corrente vengono fatte scorrere automaticamente da destra verso sinistra.

Questa funzione non è disponibile durante la guida.

### INFORMAZIONE

- Questa funzione può essere attivata o disattivata. (→P.128)

1

GUIDA RAPIDA

### PULSANTI DI SELEZIONE RAPIDA DEL CARATTERE NEGLI ELENCHI

Alcuni elenchi contengono dei pulsanti di selezione rapida del carattere, per esempio “**A-C**”, “**D-F**” ecc., che consentono di passare direttamente alle voci dell’elenco che iniziano con la stessa lettera visualizzata sul pulsante selezionato.

- 1 Selezionare uno dei pulsanti di selezione rapida nella schermata.



#### INFORMAZIONE

- Selezionando sempre lo stesso pulsante della schermata, ad ogni pressione verrà visualizzato l’elenco che inizia con il carattere successivo.



Le funzioni del sistema di navigazione riportate di seguito sono collegate al display multi-informazioni del quadro strumenti:

- Navigazione\*
- Audio

ecc.

Queste funzioni possono essere utilizzate usando i pulsanti di controllo del display multi-informazioni posti sul volante. Per ulteriori informazioni, consultare il "Manuale di uso e manutenzione".

\*: se in dotazione

## **1 FUNZIONAMENTO DI BASE**

<b>1. RIFERIMENTO RAPIDO .....</b>	<b>28</b>
<b>2. NOZIONI DI BASE .....</b>	<b>30</b>
ACCENSIONE O SPEGNIMENTO DELL'IMPIANTO AUDIO.....	30
SELEZIONE DI UNA SORGENTE AUDIO.....	31
INSERIMENTO O ESTRAZIONE DI UN DISCO.....	31
PORTA USB/AUX.....	32

## **2 FUNZIONAMENTO DELLA RADIO**

<b>1. RADIO AM/FM/DAB.....</b>	<b>33</b>
PANORAMICA.....	33
PRESELEZIONE DELLE STAZIONI RADIO.....	36
SINTONIZZAZIONE MANUALE .....	36
RDS (RADIO DATA SYSTEM).....	37
USO DELLA RIPRODUZIONE DIFFERENZIATA (DAB).....	38
OPZIONI DELLA RADIO .....	39

Alcune funzioni non possono essere utilizzate durante la guida.

# 2

## IMPIANTO AUDIO

### 3 FUNZIONAMENTO MULTIMEDIALE

<b>1. CD.....</b>	<b>41</b>
PANORAMICA.....	41
RIPRODUZIONE DI UN CD AUDIO.....	44
RIPRODUZIONE DI UN DISCO MP3/WMA/AAC.....	44
OPZIONI PER I CD AUDIO O I DISCHI MP3/WMA/AAC.....	45
<b>2. MEMORIA USB.....</b>	<b>47</b>
PANORAMICA.....	47
RIPRODUZIONE DI UNA MEMORIA USB.....	51
OPZIONI DELLA MEMORIA USB.....	52
<b>3. iPod.....</b>	<b>53</b>
PANORAMICA.....	53
AUDIO dell'iPod.....	57
OPZIONI AUDIO DELL'iPod.....	58
<b>4. AUX.....</b>	<b>59</b>
PANORAMICA.....	59
<b>5. AUDIO Bluetooth®.....</b>	<b>62</b>
PANORAMICA.....	62
CONNESSIONE DELL'AUDIO Bluetooth®.....	66
ASCOLTO DELL'AUDIO Bluetooth®.....	67
OPZIONI AUDIO Bluetooth®.....	67

### 4 COMANDI AUDIO AL VOLANTE

<b>1. COMANDI AL VOLANTE.....</b>	<b>69</b>
-----------------------------------	-----------

### 5 SUGGERIMENTI PER L'USO DELL'IMPIANTO AUDIO

<b>1. INFORMAZIONI SUL FUNZIONAMENTO.....</b>	<b>71</b>
RICEZIONE RADIO.....	71
iPod.....	73
COME AVERE CURA DEL LETTORE CD E DEI DISCHI.....	74
INFORMAZIONI SUI FILE.....	76
DISCHI CD-R E CD-RW.....	78
GLOSSARIO.....	78

1

2

3

4

5

6

7

8

## 1. FUNZIONAMENTO DI BASE

### 1. RIFERIMENTO RAPIDO

Per accedere all'impianto audio, premere il pulsante "**MEDIA**". L'impianto audio si accende nell'ultima modalità di funzionamento utilizzata.

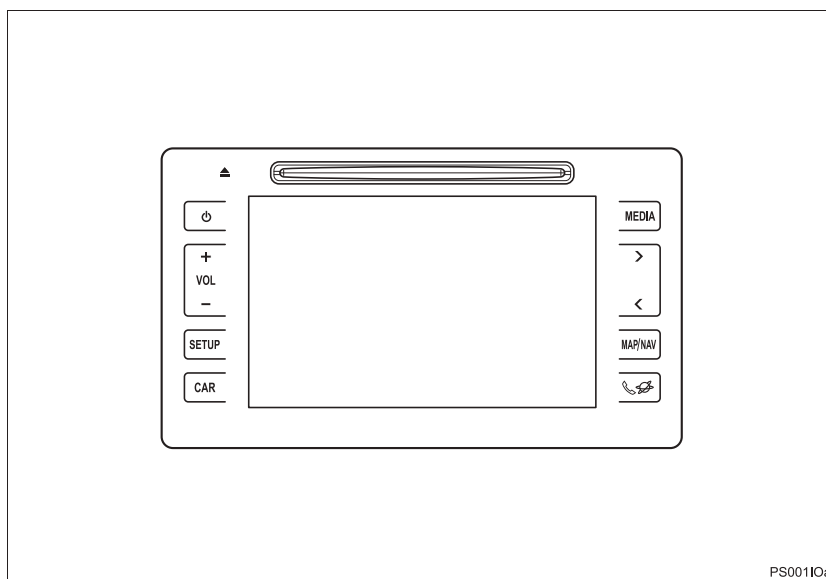

Funzione	Pagina
Uso della radio	33
Riproduzione di un CD audio o di un disco MP3/WMA/AAC	41
Riproduzione di una memoria USB	47
Riproduzione di un iPod	53
Uso della porta AUX	59
Riproduzione di un dispositivo Bluetooth®	62
Uso dei comandi audio al volante	69
Impostazioni audio	159

2

IMPIANTO AUDIO

**INFORMAZIONE**

- Questa illustrazione si riferisce ai veicoli con guida a sinistra.
- Le posizioni e le forme dei pulsanti sono diverse da quelle dei veicoli con guida a destra.

## 1. FUNZIONAMENTO DI BASE

## 2. NOZIONI DI BASE

In questa sezione vengono descritte alcune delle caratteristiche di base dell'impianto audio. Alcune informazioni potrebbero non essere applicabili all'impianto installato sul veicolo in uso.

L'impianto audio funziona quando l'interruttore di alimentazione viene portato in modalità ACCESSORY oppure ON.

### AVVISIO

**ATTENZIONE:**  
QUESTO PRODOTTO È UN PRODOTTO LASER DI CLASSE 1. L'USO DEI CONTROLLI O DELLE REGOLAZIONI O L'ATTUAZIONE DI PROCEDURE DIVERSE DA QUELLE QUI SPECIFICATE POSSONO DARE LUOGO ALL'ESPOSIZIONE A RADIAZIONI PERICOLOSE. NON APRIRE I COPERCHI E NON ESEGUIRE RIPARAZIONI "FAI DA TE". PER EVENTUALI INTERVENTI DI MANUTENZIONE, RIVOLGERSI A PERSONALE QUALIFICATO.

### NOTA

- Per evitare che la batteria si scarichi, non lasciare l'impianto audio acceso più a lungo del necessario se il sistema ibrido non è in funzione.

### ACCENSIONE O SPEGNIMENTO DELL'IMPIANTO AUDIO

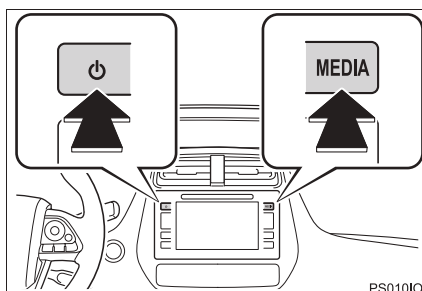

**Pulsante di accensione/spegnimento:** premere questo pulsante per accendere e spegnere l'impianto audio. L'impianto si accende nell'ultima modalità di funzionamento utilizzata.

**Pulsante "MEDIA":** premere questo pulsante per visualizzare i pulsanti della schermata per l'impianto audio.

#### INFORMAZIONE

- Se il volume viene regolato mentre la riproduzione del brano è in pausa o è silenziato, queste ultime due funzioni verranno annullate.

## SELEZIONE DI UNA SORGENTE AUDIO

- 1 Premere il pulsante "MEDIA".

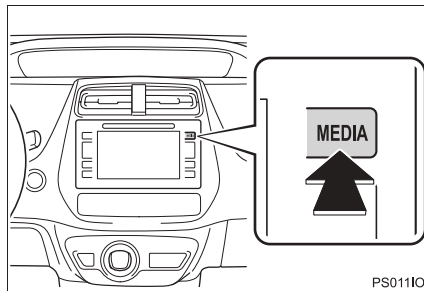

- L'impianto audio si accende nell'ultima modalità di funzionamento utilizzata.

- 2 Selezionare  o premere il pulsante "MEDIA" per visualizzare la schermata di selezione della sorgente audio.

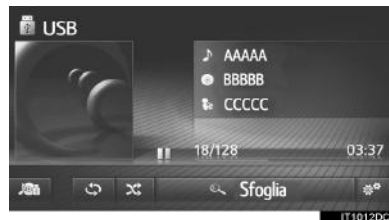

- 3 Selezionare la sorgente audio desiderata.



### INFORMAZIONE

- I pulsanti che non compaiono illuminati sullo schermo non sono selezionabili.

## INSERIMENTO O ESTRAZIONE DI UN DISCO

### INSERIMENTO DI UN DISCO

- 1 Inserire un disco con il lato dell'etichetta rivolto verso l'alto.

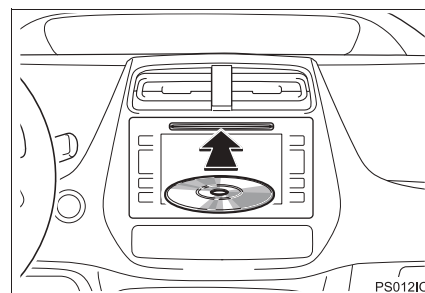

- Se il disco viene inserito correttamente nella fessura, il lettore CD inizierà automaticamente a riprodurre il primo brano o il primo brano della prima cartella contenuti nel disco.

### INFORMAZIONE

- Se l'etichetta è rivolta verso il basso, sullo schermo apparirà il messaggio "Si è verificato errore di disco."

### ! NOTA

- Non smontare mai, né oliare alcuna parte del lettore CD. Inserire esclusivamente dischi all'interno dell'apposita fessura.

2

IMPIANTO AUDIO

### ESTRAZIONE DI UN DISCO

- 1 Premere il pulsante ▲.

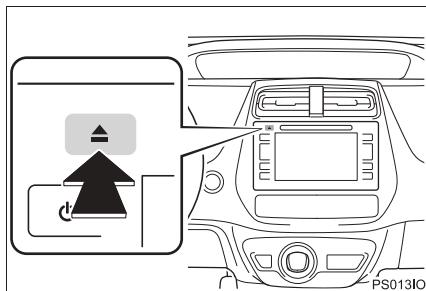

- Il disco verrà estratto.

### PORTA USB/AUX

- 1 Aprire il coperchio e collegare un dispositivo.

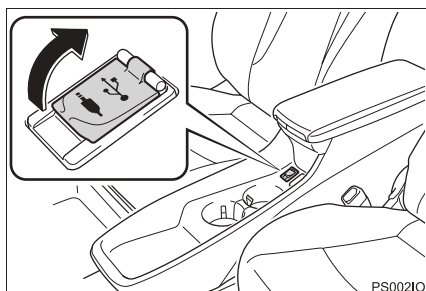

- Se si inserisce un dispositivo, questo inizia la riproduzione automaticamente. Non appena il dispositivo è pronto per la riproduzione, appare automaticamente la schermata di controllo audio.
- Se si inserisce un attacco USB multiplo nella presa, è possibile collegare due dispositivi contemporaneamente.
- Tuttavia, se si collegano più di due dispositivi USB mediante un attacco USB multiplo, verranno riconosciuti soltanto i primi due dispositivi collegati.



## 2. FUNZIONAMENTO DELLA RADIO

### 1. RADIO AM/FM/DAB\*

#### PANORAMICA

Per accedere alla schermata di controllo della radio, usare il metodo seguente:  
Premere il pulsante “**MEDIA**” per visualizzare la schermata di selezione della sorgente audio, quindi selezionare “**AM**”, “**FM**” o “**DAB\***” per visualizzare la schermata di controllo della radio.

2

IMPIANTO AUDIO

#### ■ PANNELLO DI CONTROLLO

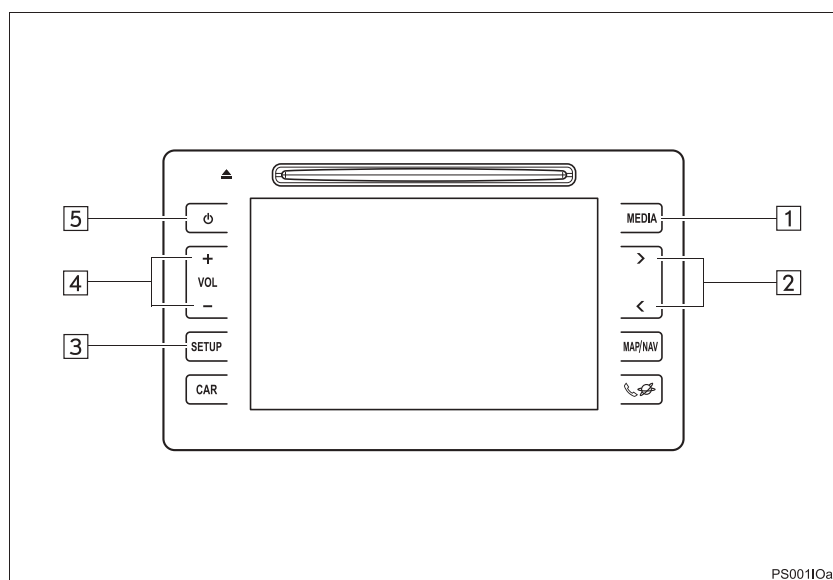

\*: se in dotazione

## 2. FUNZIONAMENTO DELLA RADIO

### ■ SCHERMATA DI CONTROLLO

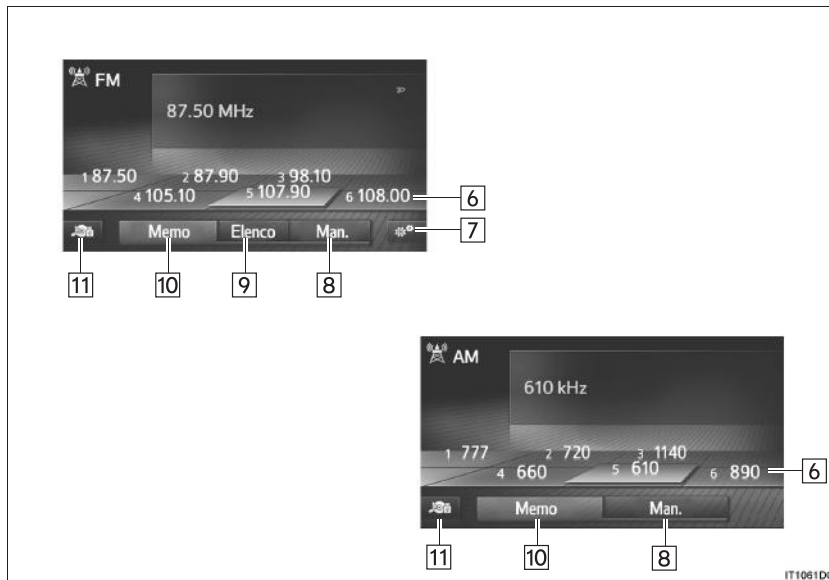

N.	Funzione
1	<ul style="list-style-type: none"> <li>• Premere per visualizzare la schermata di selezione della modalità multimediale.</li> <li>• Premendo di nuovo il pulsante, verrà visualizzata nuovamente la schermata di controllo della radio.</li> </ul>
2	<ul style="list-style-type: none"> <li>• Premere per spostarsi su/giù nell'elenco delle stazioni/ensemble preselezionati.</li> <li>• Premere per spostarsi su/giù nell'elenco delle stazioni.</li> <li>• Tenere premuto per 0,8 sec. o più per cercare di continuo le stazioni/gli ensemble disponibili nella parte superiore/inferiore della banda di frequenza mentre il pulsante è premuto.</li> <li>• Schermata riproduzione differenziata DAB: premere per spostarsi rapidamente in avanti/indietro.</li> </ul>
3	Selezionare per regolare le impostazioni del suono. (→P.159)
4	Per regolare il volume, premere il pulsante “+” o “-”.
5	<ul style="list-style-type: none"> <li>• Premere per accendere e spegnere l'impianto audio.</li> <li>• Tenere premuto per riavviare l'impianto audio.</li> </ul>
6	Selezionare per sintonizzarsi sulle stazioni radio preselezionate.
7	Selezionare per visualizzare la schermata di opzioni della radio.
8	Selezionare per visualizzare la schermata di sintonizzazione manuale.
9	Selezionare per visualizzare l'elenco delle stazioni.
10	Selezionare per visualizzare le stazioni radio preselezionate.
11	Selezionare per visualizzare la schermata di selezione della sorgente audio.

2

IMPIANTO AUDIO

**INFORMAZIONE**

- La radio passa automaticamente alla ricezione stereo quando riceve una stazione che trasmette in stereofonia.
- Se il segnale si indebolisce, la radio riduce l'entità di separazione dei canali per impedire che il segnale debole possa creare rumori. Se il segnale diventa estremamente debole, la radio passa dalla ricezione stereofonica alla ricezione monofonica.

### PRESELEZIONE DELLE STAZIONI RADIO

- 1 Selezionare “Memo”.
- 2 Sintonizzarsi sulla stazione radio desiderata.
- 3 Selezionare e mantenere premuto uno dei pulsanti di selezione della stazione (1-6) fino a quando si potrà udire un segnale acustico (bip).

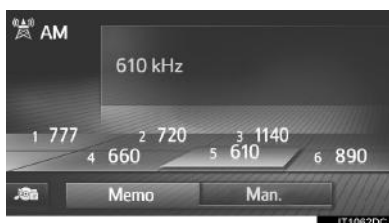

- La frequenza (AM/FM) o il nome (FM/DAB) della stazione verrà visualizzato sul pulsante della schermata.
- Per sostituire la stazione preselezionata con un'altra, seguire la procedura precedentemente descritta.

### SINTONIZZAZIONE MANUALE

► AM/FM

- 1 Selezionare “Man.”.



- 2 Sintonizzarsi sulla stazione radio desiderata.

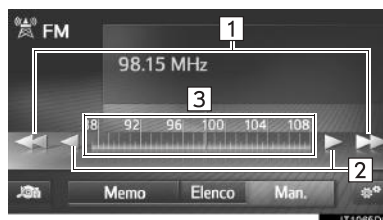

N.	Funzione
1	<ul style="list-style-type: none"> <li>● Selezionare per spostarsi su/giù di una stazione.</li> <li>● Selezionare e mantenere premuto il pulsante per effettuare di continuo la funzione di ricerca in su/giù. Rilasciando il pulsante, la funzione di ricerca si arresta sulla stazione successiva che è possibile ricevere.</li> </ul>
2	<ul style="list-style-type: none"> <li>● Selezionare per spostarsi gradualmente su/giù lungo le frequenze.</li> <li>● Selezionare e mantenere premuto il pulsante per effettuare di continuo la funzione di ricerca in su/giù. Rilasciando il pulsante, la funzione di ricerca si arresta sulla frequenza corrente.</li> </ul>
3	<p>È possibile trascinare e posizionare il cursore facendo scorrere il dito sullo schermo (nell'area in cui appare il cursore). È anche possibile riposizionare il cursore con una singola operazione di selezione sulla banda della frequenza.</p>

## ► DAB\*

## 1 Selezionare “Man.”.



## 2 Sintonizzarsi sull'ensemble o sul servizio desiderato.



N.	Funzione
1	<ul style="list-style-type: none"> <li>Selezionare questa funzione per cercare in su/giù gli ensemble disponibili.</li> <li>Selezionare e mantenere premuto il pulsante per effettuare di continuo la funzione di ricerca in su/giù. Rilasciando il pulsante, la funzione di ricerca si arresta sulla stazione successiva che è possibile ricevere.</li> </ul>
2	<p>Selezionare questa funzione per impostare il servizio disponibile.</p> <p>Selezionare e tenere premuto per impostare i servizi disponibili ogni secondo.</p>

## RDS (RADIO DATA SYSTEM)

A seconda della disponibilità di un'infrastruttura RDS, il servizio potrebbe non funzionare.

## FREQUENZA ALTERNATIVA (AF) IN FM

La radio si ri-sintonizzerà automaticamente su una frequenza di ricezione migliore dello stesso programma trasmesso qualora la qualità della ricezione della frequenza corrente dovesse peggiorare.

## MODIFICA DEL CODICE REGIONALE

**Modalità OFF:** per sintonizzarsi su di una stazione emittente sulla stessa rete RDS. Questa modalità di funzionamento è utile per seguire le stazioni prescelte in una regione molto vasta.

**Modalità ON:** per passare ad una stazione emittente nella stessa rete di programmi locali.

2

IMPIANTO AUDIO

\*: se in dotazione

### FUNZIONE TA (INFORMAZIONI SUL TRAFFICO)

Il sistema avvia la ricerca automatica di una stazione radio che trasmetta regolarmente informazioni sul traffico e tale stazione radio si attiva quando ha inizio il programma delle informazioni del traffico.

1 Sullo schermo viene visualizzato un messaggio a comparsa quando la radio sta cercando una stazione TP.

2 Selezionare **“Continuare”**.

#### INFORMAZIONE

- Se TA è attivato (→P.39), la radio inizia a cercare una stazione TP.
- Quando il programma termina, riprende la modalità di funzionamento iniziale.

### VOLUME DELLE INFORMAZIONI SUL TRAFFICO

Il livello del volume delle informazioni sul traffico ricevute è salvato nella memoria.

### USO DELLA RIPRODUZIONE DIFFERENZIATA (DAB\*)

Il servizio che si sta ascoltando attualmente può essere riascoltato in qualsiasi momento.

1 Selezionare .



► Usando il touch screen

2 Selezionare  oppure  per saltare avanti/indietro di 10 secondi.

Selezionare e tenere premuto 

o  per eseguire l'avanzamento veloce/riavvolgimento.

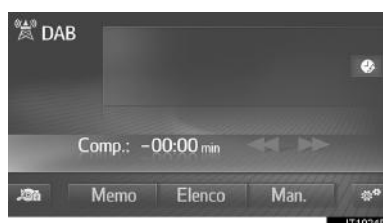

\*: se in dotazione

## OPZIONI DELLA RADIO

## OPZIONI DELLA RADIO FM

- 1 Visualizzare la schermata di controllo della radio FM. (→P.33)
- 2 Selezionare .
- 3 Selezionare il pulsante da impostare.



N.	Funzione
1	Selezionare "Per tipologia" o "Alfabetico" per l'ordine secondo cui il sistema deve compilare l'elenco delle stazioni.
2	Il sistema avvia la ricerca automatica di una stazione radio che trasmetta regolarmente informazioni sul traffico e tale stazione radio si attiva quando ha inizio il programma delle informazioni del traffico.
3	Selezionare per attivare/disattivare la selezione automatica di una stazione che offra una buona ricezione qualora la qualità di ricezione della stazione corrente dovesse peggiorare.
4	Selezionare per passare ad una stazione emittente nella stessa rete di programmi locali.
5	Selezionare per attivare/disattivare la funzione testo della radio FM.

2

IMPIANTO AUDIO

## INFORMAZIONE

- L'impostazione corrente di ciascuna voce è visualizzata sulla destra.

## 2. FUNZIONAMENTO DELLA RADIO

### OPZIONI DAB\*

- 1 Visualizzare la schermata di controllo DAB. (→P.33)
- 2 Selezionare .
- 3 Selezionare il pulsante da impostare.



N.	Funzione
1	Selezionare per aggiornare l'elenco delle stazioni DAB.
2	Selezionare per attivare/disattivare la banda L nella gamma di sintonizzazione. Se è disattivata, la gamma di canali reali per le operazioni di sintonizzazione è limitata alla Banda III, escluse le operazioni preselezionate. Se è attivata, la gamma di canali reali per le operazioni di sintonizzazione include la Banda III e la Banda L.
3	Selezionare per attivare/disattivare la ricerca automatica di una stazione che trasmette regolarmente informazioni sul traffico. Se viene attivata e si ricevono informazioni sul traffico, apparirà una finestra a comparsa.
4	Selezionare per attivare/disattivare la selezione automatica di una stazione che offra una buona ricezione qualora la qualità di ricezione della stazione corrente dovesse peggiorare.
5	Selezionare per attivare/disattivare la funzione testo DAB.

\*: se in dotazione



### 3. FUNZIONAMENTO MULTIMEDIALE

## 1. CD

### PANORAMICA

Per accedere alla schermata di controllo CD, usare uno dei metodi seguenti:

- ▶ Inserimento di un disco (→P.31)
- ▶ Premere il pulsante **"MEDIA"** per visualizzare la schermata di selezione della sorgente audio, quindi selezionare **"CD"**, per visualizzare la schermata di controllo del CD.

2

IMPIANTO AUDIO

### ■ PANNELLO DI CONTROLLO

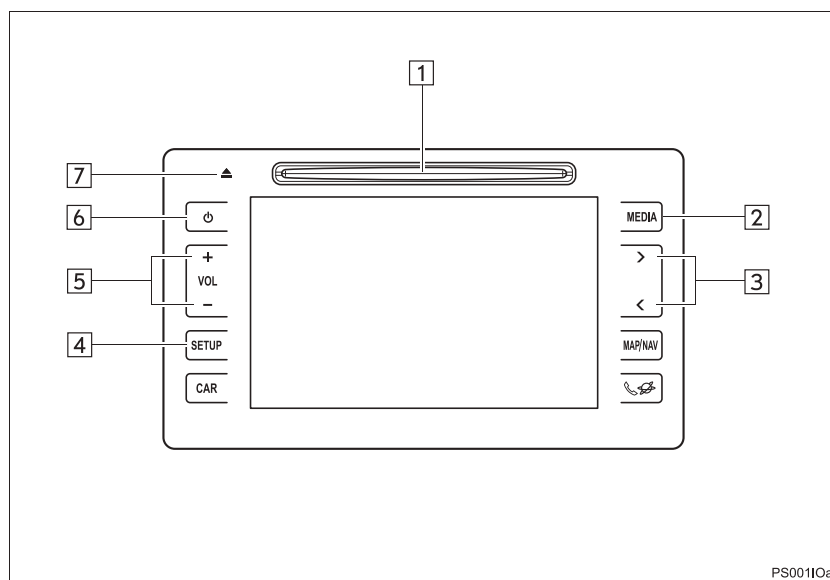

■ SCHERMATA DI CONTROLLO

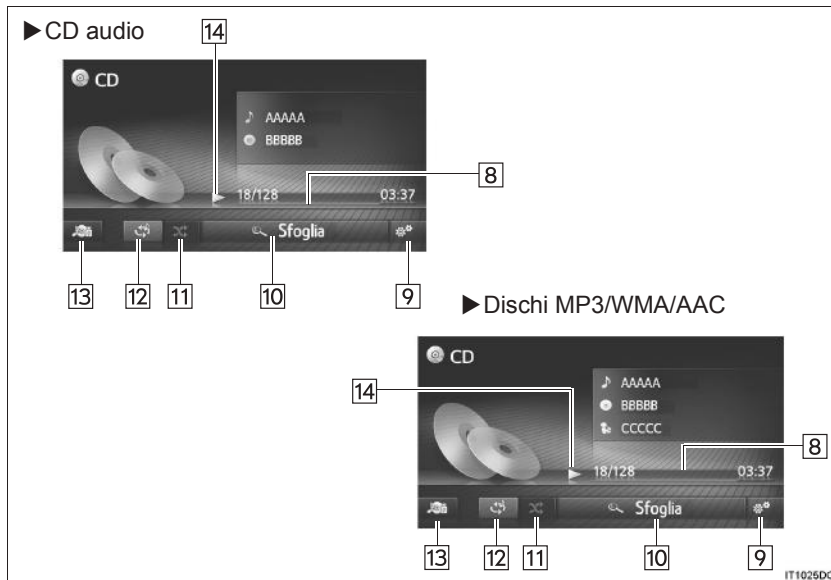

N.	Funzione
1	Fessura per l'inserimento dei dischi
2	Premere per visualizzare la schermata di selezione della modalità multimediale.
3	<ul style="list-style-type: none"> <li>• Premere per scegliere un brano/file.</li> <li>• Tenere premuto per l'arretramento/avanzamento veloce.</li> <li>• Premere per selezionare l'elenco.</li> </ul>
4	Selezionare per regolare le impostazioni del suono. (→P.159)
5	Per regolare il volume, premere il pulsante "+" o "-".
6	<ul style="list-style-type: none"> <li>• Premere per accendere e spegnere l'impianto audio.</li> <li>• Tenere premuto per riavviare l'impianto audio.</li> </ul>
7	Premere per estrarre un disco.
8	Indica lo stato di avanzamento
9	Selezionare per visualizzare la schermata delle opzioni per CD audio e dischi MP3/WMA/AAC.
10	<ul style="list-style-type: none"> <li>• CD audio: selezionare per visualizzare un elenco di brani.</li> <li>• Dischi MP3/WMA/AAC: selezionare per visualizzare un elenco di cartelle.</li> </ul>
11	Selezionare per impostare la riproduzione casuale.
12	Selezionare per impostare la ripetizione brano.
13	Selezionare per visualizzare la schermata di selezione della sorgente multimediale.
14	Selezionare per la riproduzione/pausa.

2

IMPIANTO AUDIO

**INFORMAZIONE**

- Se un disco contiene file CD-DA e file MP3/WMA/AAC, è possibile riprodurre soltanto i file CD-DA.
- Se viene inserito un CD con il testo, vengono visualizzati il titolo del disco e il brano.
- Se il CD non contiene testo, verrà visualizzato sullo schermo solo il numero del brano.

### RIPRODUZIONE DI UN CD AUDIO

#### RIPETIZIONE

Il brano che si sta ascoltando al momento può essere ripetuto.

1 Selezionare .

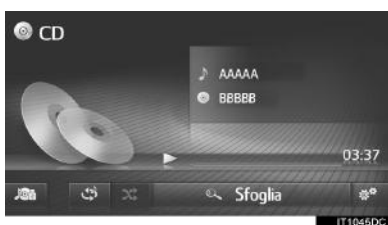



- Ogni volta che si seleziona , la modalità cambia come segue:
  - ripetizione brano → disattivata

#### ORDINE CASUALE

I brani possono essere selezionati in modo automatico e casuale.

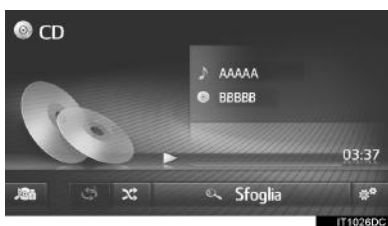
1 Selezionare .



- Ogni volta che si seleziona , la modalità cambia come segue:
  - casuale → disattivata

### RIPRODUZIONE DI UN DISCO MP3/WMA/AAC

#### RIPETIZIONE

Il brano o la cartella che si sta ascoltando al momento può essere ripetuto.

1 Selezionare .

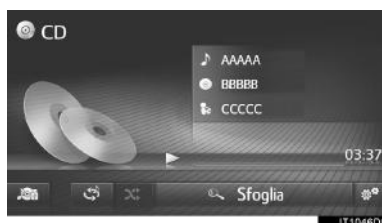



- Ogni volta che si seleziona , la modalità cambia come segue:
  - ripetizione brano → ripetizione cartella
  - disattivata?

**ORDINE CASUALE**

I brani possono essere selezionati in modo automatico e casuale.

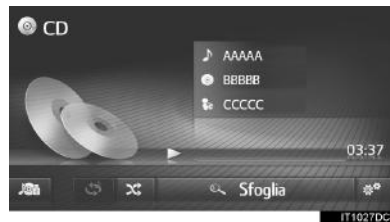
- 1 Selezionare .



- Ogni volta che si seleziona , la modalità cambia come segue:
  - casuale → disattivata

**OPZIONI PER I CD AUDIO O I DISCHI MP3/WMA/AAC**

- 1 Visualizzare la schermata di controllo CD. (→P.41)
- 2 Selezionare .
- 3 Selezionare il pulsante da impostare.

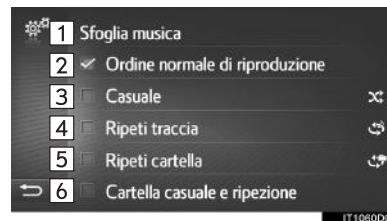

2

IMPIANTO AUDIO

### 3. FUNZIONAMENTO MULTIMEDIALE

N.	Funzione
1	<ul style="list-style-type: none"><li>• CD audio: selezionare per visualizzare un elenco di brani.</li><li>• Dischi MP3/WMA/AAC: selezionare per visualizzare un elenco di cartelle.</li></ul>
2	Selezionare per riprendere la riproduzione dei brani dall'inizio dell'elenco dei brani una volta terminata la riproduzione dell'ultimo brano dell'elenco.
3	Selezionare per impostare la riproduzione casuale dei brani.
4	Selezionare per impostare la ripetizione brano.
5 <sup>*1</sup>	Selezionare per impostare la ripetizione cartella.
6 <sup>*1,2</sup>	Selezionare per impostare la riproduzione casuale e la ripetizione della cartella.

\*1: Solo dischi MP3/WMA/AAC

\*2: Solo sistema di navigazione

## 2. MEMORIA USB

### PANORAMICA

Per accedere alla schermata di controllo della memoria USB, usare uno dei metodi seguenti:

- ▶ Collegamento di una memoria USB (→P.32)
- ▶ Premere il pulsante “**MEDIA**” per visualizzare la schermata di selezione della sorgente audio, quindi selezionare “**USB**”, per visualizzare la schermata di controllo della memoria USB.

2

IMPIANTO AUDIO

### ■ PANNELLO DI CONTROLLO

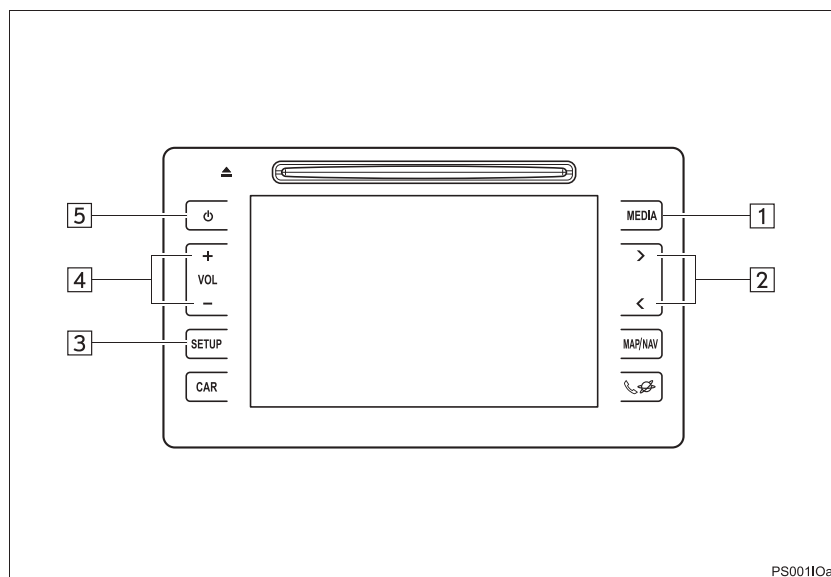

PS00110a

■ SCHERMATA DI CONTROLLO

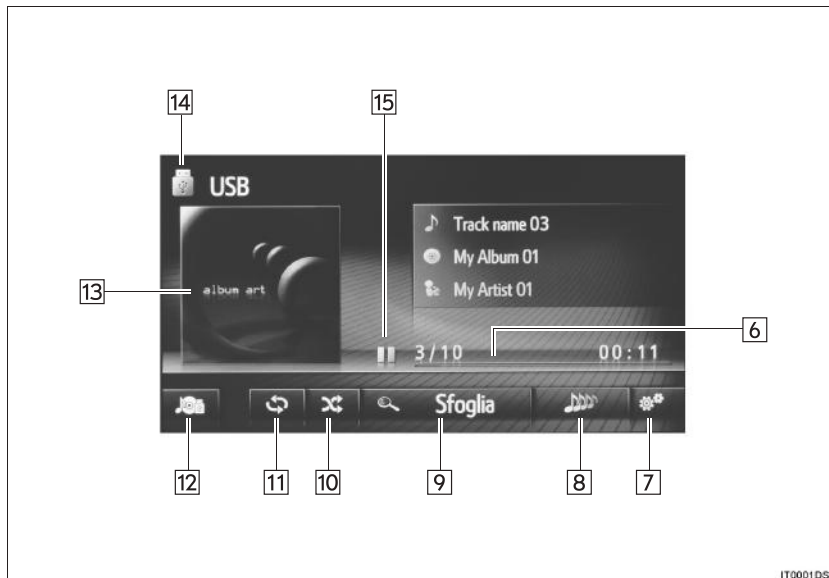



N.	Funzione
1	Premere per visualizzare la schermata di selezione della modalità multimediale.
2	<ul style="list-style-type: none"> <li>• Premere per scegliere un brano/file.</li> <li>• Tenere premuto per l'arretramento/avanzamento veloce.</li> </ul>
3	Selezionare per regolare le impostazioni del suono. (→P.159)
4	Per regolare il volume, premere il pulsante "+" o "-".
5	<ul style="list-style-type: none"> <li>• Premere per accendere e spegnere l'impianto audio.</li> <li>• Tenere premuto per riavviare l'impianto audio.</li> </ul>
6	Indica lo stato di avanzamento
7	Selezionare per visualizzare la schermata delle opzioni USB.
8*	Selezionare per creare una nuova playlist contenente canzoni simili a quella in corso di riproduzione.
9	Selezionare per visualizzare la schermata di selezione dell'opzione sfoglia e quindi selezionare la voce desiderata.
10	Selezionare per impostare la riproduzione casuale.
11	Selezionare per impostare la ripetizione brano.
12	Selezionare per visualizzare la schermata di selezione della sorgente multimediale.
13	<ul style="list-style-type: none"> <li>• Visualizza la copertina</li> <li>• Selezionare per visualizzare un elenco di brani.</li> </ul>
14	Selezionare per passare da "USB1" a "USB2" e viceversa quando sono collegate 2 memorie USB.
15	Selezionare per la riproduzione/pausa.

2

IMPIANTO AUDIO

\*: se in dotazione

 **AVVISO**

- Non azionare i comandi del lettore e non collegare la memoria USB durante la guida.

 **NOTA**

- Non lasciare il lettore portatile nel veicolo. In particolare, le alte temperature all'interno del veicolo potrebbero danneggiare il lettore portatile.
- Non premere o spingere troppo il lettore portatile mentre lo si collega; una pressione eccessiva può infatti danneggiare il lettore portatile o il suo connettore.
- Non inserire nella porta corpi estranei che potrebbero danneggiare il lettore portatile o il suo connettore.

**INFORMAZIONE**

- Solo sistema di navigazione: Questo sistema supporta gli apparecchi MTP.

## RIPRODUZIONE DI UNA MEMORIA USB

### RIPETIZIONE

Il brano che si sta ascoltando al momento può essere ripetuto.

1 Selezionare .

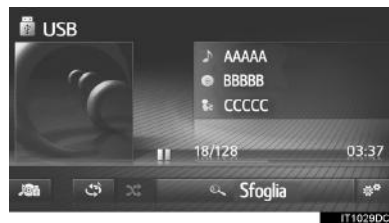

- Ogni volta che si seleziona , la modalità cambia come segue:
  - ripetizione brano → disattivata

### ORDINE CASUALE

I brani possono essere selezionati in modo automatico e casuale.

1 Selezionare .



- Ogni volta che si seleziona , la modalità cambia come segue:
  - casuale → disattivata

## CREAZIONE DI UNA PLAYLIST CON CANZONI SIMILI\*

Il sistema crea una nuova playlist contenente canzoni simili a quella in corso di riproduzione.

1 Selezionare .

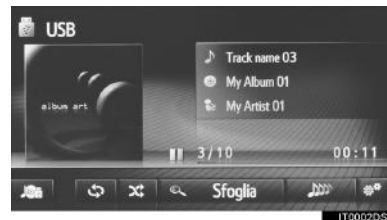

2

IMPIANTO AUDIO

\*: se in dotazione

### OPZIONI DELLA MEMORIA USB

- 1 Visualizzare la schermata di controllo della memoria USB. (→P.48)
- 2 Selezionare .
- 3 Selezionare il pulsante da impostare.

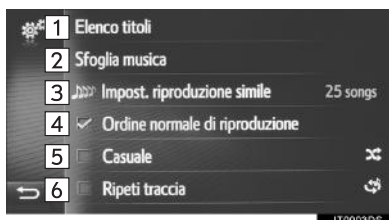

N.	Funzione
1	Selezionare per visualizzare un elenco di brani.
2	Selezionare per visualizzare la schermata di selezione dell'opzione sfoglia e quindi selezionare la voce desiderata.
3*	Selezionare per scegliere la dimensione della playlist di canzoni simili: i valori possibili sono 25, 50 o 100 canzoni.
4	Selezionare per riprendere la riproduzione dei brani dall'inizio dell'elenco dei brani una volta terminata la riproduzione dell'ultimo brano dell'elenco.
5	Selezionare per impostare la riproduzione casuale.
6	Selezionare per impostare la ripetizione brano.

\*: se in dotazione

### 3. FUNZIONAMENTO MULTIMEDIALE

## 3. iPod

### PANORAMICA

Per accedere alla schermata di controllo dell'iPod, usare uno dei metodi seguenti:

- ▶ Collegamento di un lettore iPod (→P.32)
- ▶ Premere il pulsante **"MEDIA"** per visualizzare la schermata di selezione della sorgente audio, quindi selezionare **"iPod"** per visualizzare la schermata di controllo dell'iPod.

2

IMPIANTO AUDIO

### ■ PANNELLO DI CONTROLLO

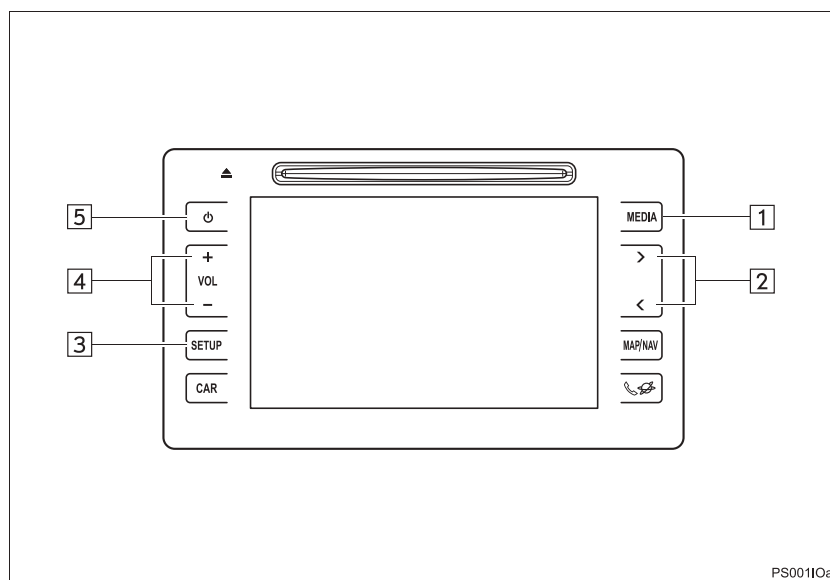

■ SCHERMATA DI CONTROLLO

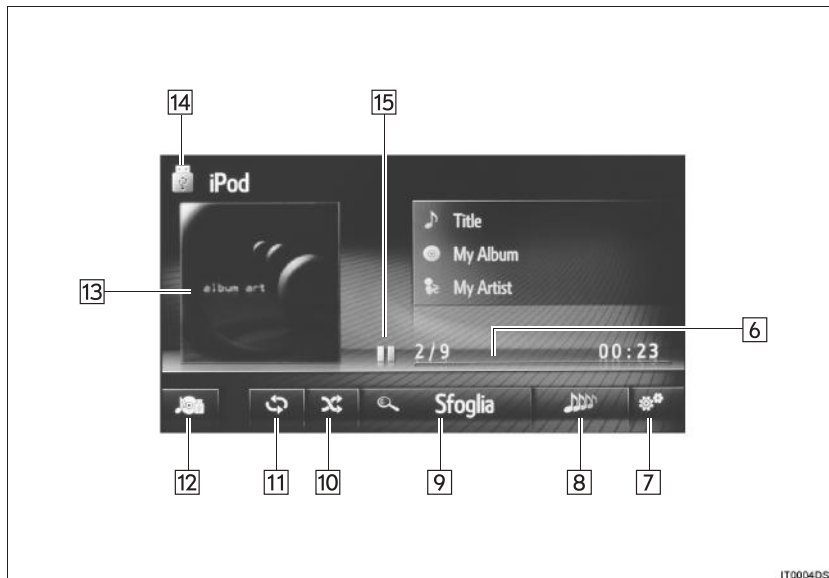

N.	Funzione
1	Premere per visualizzare la schermata di selezione della modalità multimediale.
2	<ul style="list-style-type: none"> <li>• Premere per selezionare un brano.</li> <li>• Tenere premuto per l'arretramento/avanzamento veloce.</li> </ul>
3	Selezionare per regolare le impostazioni del suono dell'impianto audio. (→P.159)
4	Per regolare il volume, premere il pulsante "+" o "-".
5	<ul style="list-style-type: none"> <li>• Premere per accendere e spegnere l'impianto audio.</li> <li>• Tenere premuto per riavviare l'impianto audio.</li> </ul>
6	Indica lo stato di avanzamento
7	Selezionare per visualizzare la schermata delle opzioni audio dell'iPod.
8*	Selezionare per creare una nuova playlist contenente canzoni simili a quella in corso di riproduzione.
9	Selezionare per visualizzare la schermata di selezione dell'opzione sfoglia e quindi selezionare la voce desiderata.
10	Selezionare per impostare la riproduzione casuale.
11	Selezionare per impostare la ripetizione brano.
12	Selezionare per visualizzare la schermata di selezione della sorgente multimediale.
13	<ul style="list-style-type: none"> <li>• Visualizza la copertina</li> <li>• Selezionare per visualizzare un elenco di brani.</li> </ul>
14	Selezionare per passare da "iPod1" a "iPod2" e viceversa quando sono collegati 2 iPod.
15	Selezionare per la riproduzione/pausa.

2

IMPIANTO AUDIO

\*: se in dotazione

#### **AVVISO**

- Non azionare i comandi del lettore e non collegare l'iPod durante la guida.

#### **NOTA**

- Non lasciare il lettore portatile nel veicolo. In particolare, le alte temperature all'interno del veicolo potrebbero danneggiare il lettore portatile.
- Non premere o spingere troppo il lettore portatile mentre lo si collega; una pressione eccessiva può infatti danneggiare il lettore portatile o il suo connettore.
- Non inserire nella porta corpi estranei che potrebbero danneggiare il lettore portatile o il suo connettore.

#### **INFORMAZIONE**

- Se si collega un iPod usando un cavo iPod originale, l'iPod inizia a caricare la propria batteria.
- A seconda dell'iPod e delle canzoni ivi contenute, potrebbe essere visualizzata la copertina dell'iPod. La grafica di copertina dell'iPod potrebbe richiedere un po' di tempo per visualizzarsi, e mentre è in corso la visualizzazione della copertina potrebbe non essere possibile utilizzare l'iPod. Possono essere visualizzate soltanto copertine dell'iPod salvate in formato JPEG.
- Quando si collega un lettore iPod e si cambia la sorgente audio passando alla modalità iPod, il lettore iPod inizia a riprodurre i brani dallo stesso punto in cui la riproduzione era stata interrotta durante l'ultimo utilizzo.
- A seconda del lettore iPod collegato all'impianto, alcune funzioni potrebbero non essere disponibili.



## AUDIO dell'iPod

## RIPETIZIONE

Il brano che si sta ascoltando al momento può essere ripetuto.

1 Selezionare .



- Ogni volta che si seleziona , la modalità cambia come segue:
  - ripetizione brano → disattivata

## ORDINE CASUALE

I brani possono essere selezionati in modo automatico e casuale.

1 Selezionare .



- Ogni volta che si seleziona , la modalità cambia come segue:
  - casuale → disattivata

CREAZIONE DI UNA PLAYLIST  
CON CANZONI SIMILI\*

Il sistema crea una nuova playlist contenente canzoni simili a quella in corso di riproduzione.

1 Selezionare .

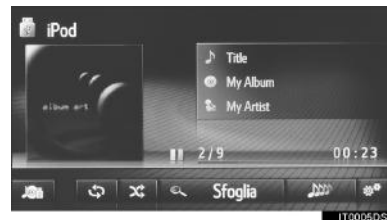

2

IMPIANTO AUDIO

\*: se in dotazione

### OPZIONI AUDIO DELL'iPod

- 1 Per visualizzare la schermata di controllo audio dell'iPod. (→P.54)
- 2 Selezionare .
- 3 Selezionare il pulsante da impostare.

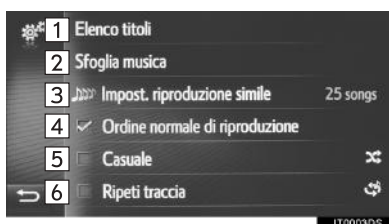

N.	Funzione
1	Selezionare per visualizzare un elenco di brani.
2	Selezionare per visualizzare la schermata di selezione dell'opzione sfoglia e quindi selezionare la voce desiderata.
3*	Selezionare per scegliere la dimensione della playlist di canzoni simili: i valori possibili sono 25, 50 o 100 canzoni.
4	Selezionare per riprendere la riproduzione dei brani dall'inizio dell'elenco dei brani una volta terminata la riproduzione dell'ultimo brano dell'elenco.
5	Selezionare per impostare la riproduzione casuale.
6	Selezionare per impostare la ripetizione brano.

\*: se in dotazione

### 3. FUNZIONAMENTO MULTIMEDIALE

## 4. AUX

### PANORAMICA

Per accedere alla schermata di funzionamento AUX, usare uno dei metodi seguenti:

- ▶ Collegamento di un apparecchio alla porta AUX (→P.32)
- ▶ Premere il pulsante “**MEDIA**” per visualizzare la schermata di selezione della sorgente audio, quindi selezionare “**AUX**” per visualizzare la schermata di controllo AUX.

2

IMPIANTO AUDIO

### ■ PANNELLO DI CONTROLLO

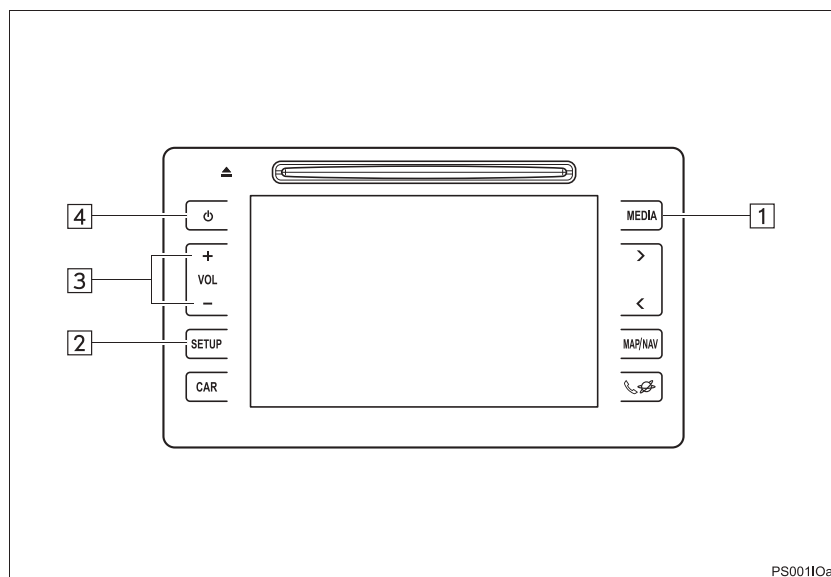

■ SCHERMATA DI CONTROLLO



N.	Funzione
1	Premere per visualizzare la schermata di selezione della modalità multimediale.
2	Selezionare per regolare le impostazioni del suono. (→P.159)
3	Per regolare il volume, premere il pulsante "+" o "-".
4	<ul style="list-style-type: none"> <li>• Premere per accendere e spegnere l'impianto audio.</li> <li>• Tenere premuto per riavviare l'impianto audio.</li> </ul>
5	Selezionare per visualizzare la schermata di selezione della sorgente multimediale.

 **AVVISO**

- Non collegare apparecchi audio portatili né agire sui comandi durante la guida.

 **NOTA**

- Non lasciare apparecchi audio portatili a bordo del veicolo. La temperatura all'interno dell'abitacolo potrebbe aumentare e danneggiare il lettore.
- Non premere o spingere troppo l'apparecchio audio portatile mentre lo si collega: una pressione eccessiva può infatti danneggiare l'apparecchio audio portatile o il relativo connettore.
- Non inserire nella porta corpi estranei che potrebbero danneggiare l'apparecchio audio portatile o il relativo connettore.

2

IMPIANTO AUDIO

### 3. FUNZIONAMENTO MULTIMEDIALE

## 5. AUDIO Bluetooth®

L'impianto audio Bluetooth® permette agli utenti di ascoltare la musica riprodotta da un lettore portatile attraverso gli altoparlanti del veicolo tramite una comunicazione wireless.

Questo impianto audio supporta la tecnologia Bluetooth®, che è un sistema di comunicazione dati wireless in grado di riprodurre musica audio portatile senza cavi. Se l'apparecchio in uso non supporta la tecnologia Bluetooth®, l'impianto audio Bluetooth® non potrà funzionare.

### PANORAMICA

Per accedere alla schermata di controllo audio Bluetooth® si possono usare i metodi seguenti.

A seconda del tipo di lettore portatile collegato, certe funzioni potrebbero non essere disponibili e/o la schermata potrebbe presentare un aspetto diverso da quello riportato in questo manuale.

- ▶ Connessione di un apparecchio audio Bluetooth® (→P.134, 143)
- ▶ Premere il pulsante "**MEDIA**" per visualizzare la schermata di selezione della sorgente audio, quindi selezionare "**Bluetooth\***" per visualizzare la schermata di controllo Bluetooth®.

\*: Bluetooth è un marchio di fabbrica registrato della Bluetooth SIG, Inc.

■ PANNELLO DI CONTROLLO

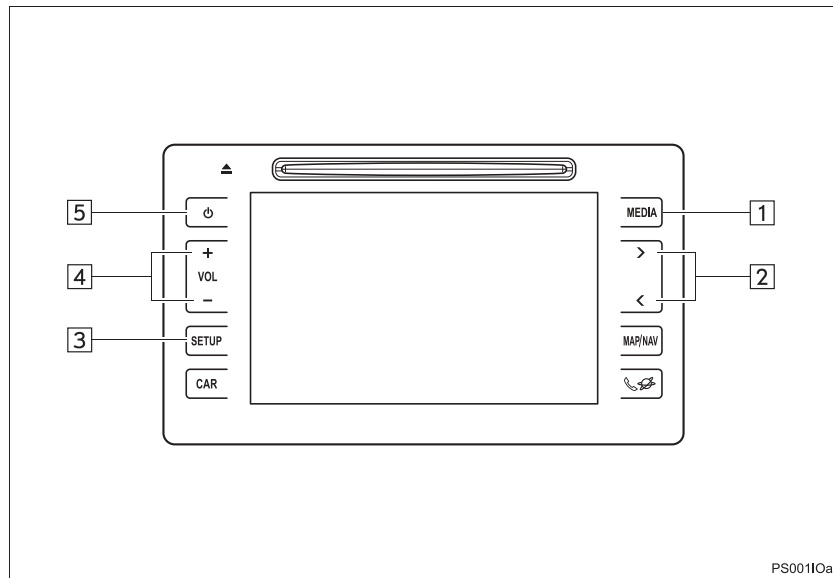

2

IMPIANTO AUDIO

■ SCHERMATA DI CONTROLLO

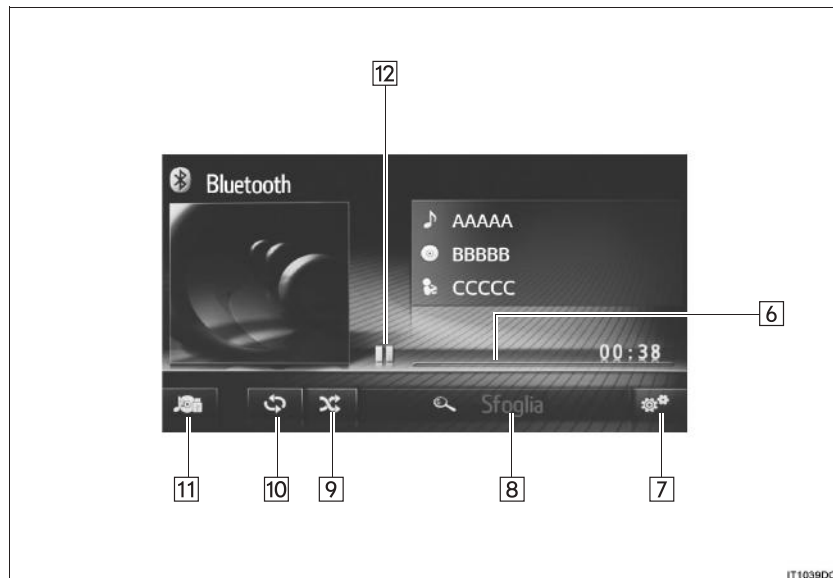

### 3. FUNZIONAMENTO MULTIMEDIALE

N.	Funzione
1	Premere per visualizzare la schermata di selezione della modalità multimediale.
2	<ul style="list-style-type: none"><li>• Premere per selezionare un brano.</li><li>• Tenere premuto per l'arretramento/avanzamento veloce.</li></ul>
3	Selezionare per regolare le impostazioni del suono. (→P.159)
4	Per regolare il volume, premere il pulsante "+" o "-".
5	<ul style="list-style-type: none"><li>• Premere per accendere e spegnere l'impianto audio.</li><li>• Tenere premuto per riavviare l'impianto audio.</li></ul>
6	Indica lo stato di avanzamento
7	Selezionare per visualizzare la schermata delle opzioni audio Bluetooth®.
8	Selezionare per visualizzare la schermata di selezione dell'opzione sfoglia e quindi selezionare la voce desiderata.
9	Selezionare per impostare la riproduzione casuale.
10	Selezionare per impostare la ripetizione brano.
11	Selezionare per visualizzare la schermata di selezione della sorgente multimediale.
12	Selezionare per la riproduzione/pausa.



**AVVISO**

- Non azionare i comandi del lettore portatile né connettersi all'impianto audio Bluetooth® durante la guida.
- L'unità audio è dotata di antenne Bluetooth®. I portatori di pacemaker cardiaci impiantabili, pacemaker terapeutici di risincronizzazione cardiaca o defibrillatori-cardioverter impiantabili devono mantenersi a una distanza ragionevole dalle antenne Bluetooth®. Le onde radio possono infatti interferire con il funzionamento di tali dispositivi.
- Prima di utilizzare dispositivi Bluetooth®, gli utenti di dispositivi elettromedicali diversi da pacemaker cardiaci impiantabili, pacemaker terapeutici di risincronizzazione cardiaca o defibrillatori-cardioverter impiantabili devono rivolgersi al produttore del dispositivo per ottenere ulteriori informazioni sul suo funzionamento in presenza di onde radio. Le onde radio possono avere effetti imprevisti sul funzionamento di tali dispositivi elettromedicali.

**NOTA**

- Non lasciare il lettore portatile nel veicolo. In particolare, le alte temperature all'interno del veicolo potrebbero danneggiare il lettore portatile.

**INFORMAZIONE**

- Nelle condizioni seguenti, questo sistema potrebbe non funzionare:
  - L'apparecchio Bluetooth® è spento.
  - L'apparecchio Bluetooth® non è collegato.
  - La batteria dell'apparecchio Bluetooth® è scarica.
- La connessione del telefono potrebbe impiegare più tempo se si sta utilizzando l'impianto audio Bluetooth®.
- Per utilizzare un lettore portatile, fare riferimento al manuale di istruzioni fornito insieme al lettore.
- Se, a causa della scarsa ricezione, il dispositivo Bluetooth® viene scollegato dalla rete Bluetooth® quando l'interruttore di alimentazione si trova in modalità ACCESSORY oppure ON, il sistema si ricollegherà automaticamente al lettore portatile.
- Se l'apparecchio Bluetooth® viene scollegato perché viene spento, non si verificherà la riconnessione automatica. Ricollegare il lettore portatile manualmente.
- Le informazioni relative all'apparecchio Bluetooth® vengono registrate quando il lettore portatile è collegato all'impianto audio Bluetooth®. Se si vende o si rottama il veicolo, rimuovere dal sistema le informazioni relative all'impianto audio Bluetooth®.

### CONNESSIONE DELL'AUDIO Bluetooth®

Per utilizzare l'impianto audio Bluetooth®, è necessario abbinare un lettore portatile e collegare il profilo audio (A2DP) all'impianto.

Una volta collegato un dispositivo con profilo audio (A2DP), si può ascoltare la musica attraverso l'impianto audio del veicolo.

Se non è ancora stato connesso un lettore portatile con profilo audio (A2DP), si deve prima effettuare tale connessione seguendo le procedure sotto riportate. Collegare il lettore portatile con profilo audio (A2DP) dopo aver arrestato completamente il veicolo.

#### ■ SE NON È STATO COLLEGATO ALCUN DISPOSITIVO

- ▶ Sistema multimediale (→P.134)
- ▶ Sistema di navigazione (→P.143)

#### ■ CONNESSIONE DI UN DISPOSITIVO AGGIUNTIVO

- ▶ Sistema multimediale (→P.134)
- ▶ Sistema di navigazione (→P.143)

#### ■ SELEZIONE DI UN DISPOSITIVO COLLEGATO

- ▶ Sistema multimediale (→P.139)
- ▶ Sistema di navigazione (→P.149)

## ASCOLTO DELL'AUDIO Bluetooth®

### RIPETIZIONE

Il brano che si sta ascoltando al momento può essere ripetuto.

- 1 Selezionare .

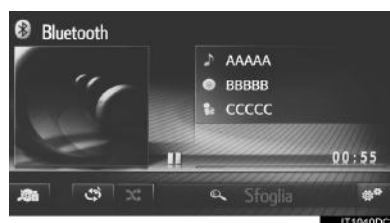



- Ogni volta che si seleziona , la modalità cambia come segue:
  - ripetizione brano → disattivata

### ORDINE CASUALE

I brani possono essere selezionati in modo automatico e casuale.

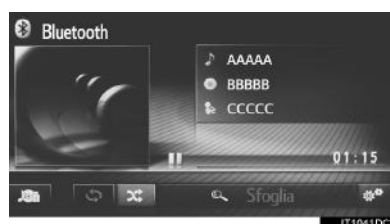
- 1 Selezionare .



- Ogni volta che si seleziona , la modalità cambia come segue:
  - casuale → disattivata

## OPZIONI AUDIO Bluetooth®

- 1 Visualizzare la schermata di controllo Bluetooth®. (→P.63)
- 2 Selezionare .
- 3 Selezionare il pulsante da impostare.

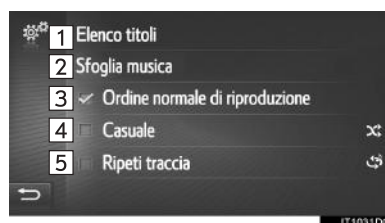

N.	Funzione
1	Selezionare per visualizzare un elenco di brani.
2	Selezionare per visualizzare la schermata di selezione dell'opzione sfoglia e quindi selezionare la voce desiderata.
3	Selezionare per riprendere la riproduzione dei brani dall'inizio dell'elenco dei brani una volta terminata la riproduzione dell'ultimo brano dell'elenco.
4	Selezionare per impostare la riproduzione casuale.
5	Selezionare per impostare la ripetizione brano.

2

IMPIANTO AUDIO

#### **INFORMAZIONE**

- Se un apparecchio portatile supporta il protocollo AVRCP 1.4 e la funzione sfoglia, saranno disponibili per i brani musicali l'elenco dei titoli e la funzione sfoglia. (Se l'apparecchio non supporta la funzione sfoglia, queste voci del menu avranno un colore grigio attenuato).  
Gli apparecchi di livello inferiore non supportano queste funzioni.  
Per questi apparecchi, l'elenco dei titoli e la funzione sfoglia per i brani musicali avranno un colore grigio attenuato.

## 4. COMANDI AUDIO AL VOLANTE

### 1. COMANDI AL VOLANTE

Alcune parti del sistema di navigazione/multimediale possono essere regolate usando gli interruttori presenti sul volante.

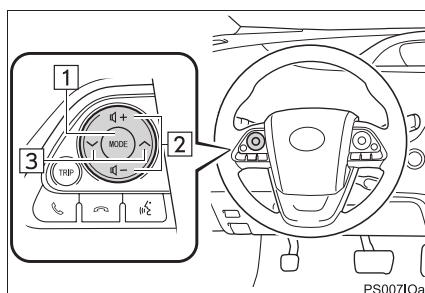

2

IMPIANTO AUDIO

N.	Interruttore
1	Interruttore "MODE"
2	Pulsanti di regolazione del volume
3	Interruttore "v" "v"

#### ► Interruttore "MODE"

Modalità	Funzionamento	Funzione
AM, FM, DAB*, AUX	Premere	Cambia la modalità audio
	Tenere premuto (per 0,8 sec. o più)	Silenziamento
CD audio, disco MP3/WMA/AAC, USB, iPod, audio Bluetooth®	Premere	Cambia la modalità audio
	Tenere premuto (per 0,8 sec. o più)	Pausa

#### ► Pulsanti di regolazione del volume

Modalità	Funzionamento	Funzione
Tutte	Premere	Aumentare/diminuire volume
	Tenere premuto (per 0,8 sec. o più)	Aumentare/diminuire volume in modo continuo

\*: se in dotazione

#### 4. COMANDI AUDIO AL VOLANTE

##### ► Interruttore “^ v”

Modalità	Operazione	Funzione
Radio AM/FM	Premere	Scorrimento verso l'alto o verso il basso delle stazioni preselezionate (schermata di sintonizzazione su una stazione preselezionata) Scorrimento verso l'alto o verso il basso dell'elenco delle stazioni (schermata elenco stazioni) Ricerca in su/giù (schermata di sintonizzazione manuale)
	Tenere premuto (per 0,8 sec. o più)	Eseguire ricerca su/giù continuamente finché si tiene premuto il pulsante (schermata manuale)
DAB*	Premere	Ensemble preselezionato precedente/successivo Elenco servizi su/giù
	Tenere premuto (per 0,8 sec. o più)	Eseguire ricerca su/giù dell'ensemble continuamente finché si tiene premuto il pulsante
CD audio, disco MP3/WMA/AAC, USB, iPod, audio Bluetooth®	Premere	Brano precedente/successivo
	Tenere premuto (per 0,8 sec. o più)	Arretramento/avanzamento veloce

\*: se in dotazione

## 5. SUGGERIMENTI PER L'USO DELL'IMPIANTO AUDIO

### 1. INFORMAZIONI SUL FUNZIONAMENTO

#### **NOTA**

- Per evitare di danneggiare l'impianto audio:
  - Evitare di versare liquidi sull'impianto audio.
  - Inserire solo i dischi adatti nella fessura del lettore CD.

#### **INFORMAZIONE**

- L'uso di telefoni cellulari all'interno o nelle vicinanze del veicolo può causare l'insorgere di rumori nel funzionamento degli altoparlanti dell'impianto audio. Tuttavia, ciò non indica un'anomalia.

#### **RICEZIONE RADIO**

Di solito, un problema relativo alla qualità della ricezione radio non significa un problema con l'apparecchio radio, ma solo il risultato delle condizioni presenti all'esterno del veicolo.

Ad esempio, gli edifici circostanti e il terreno possono interferire con la ricezione in FM. Le linee di alimentazione e i cavi telefonici possono interferire con i segnali in AM. Ovviamente, i segnali radio hanno una portata limitata e la loro intensità è proporzionale alla distanza dalla stazione emittente. Inoltre, le condizioni di ricezione cambiano continuamente con il movimento del veicolo.

Ecco alcuni dei problemi di ricezione più comuni che probabilmente non indicano un guasto alla radio.

2

IMPIANTO AUDIO

## FM

**Dissolvenza e deriva delle stazioni:** in genere la portata effettiva in FM è di circa 40 km. Oltre questa portata, è possibile che si verifichino effetti di dissolvenza e deriva che aumentano con la distanza dalla stazione radio emittente. Questi problemi sono spesso accompagnati da distorsione del segnale.

**Propagazione per percorsi multipli:** i segnali FM si riflettono e quindi è possibile che due segnali raggiungano la vostra antenna contemporaneamente. In questo caso, i segnali si annullano l'un l'altro, causando un'oscillazione o perdita di ricezione temporanea.

**Crepito e scariche statiche:** si verificano quando i segnali sono bloccati da edifici, alberi o altri oggetti di grandi dimensioni. L'aumento del livello dei bassi può ridurre il crepito o le scariche statiche.

**Sovrapposizione delle stazioni:** se il segnale FM che state ascoltando viene interrotto o si indebolisce, ed è presente un'altra stazione con un forte segnale in prossimità di quella corrente sulla banda FM, è possibile che la radio si sintonizzi sulla seconda stazione in attesa di ritornare al segnale originale.

## AM

**Dissolvenza:** tutti i segnali trasmessi in AM sono riflessi dagli strati superiori dell'atmosfera, specialmente di notte. Questi segnali riflessi possono interferire con quelli ricevuti direttamente dalla stazione radio, causando una fluttuazione dell'intensità del segnale emesso dalla stazione radio.

**Interferenza fra stazioni:** se il segnale riflesso e il segnale ricevuto direttamente dalla stazione radio hanno quasi la stessa frequenza, essi possono interferire tra loro, rendendo difficoltosa la ricezione.

**Scariche statiche:** i segnali in AM sono facilmente influenzati da sorgenti esterne di rumore elettrico come quello causato dalle linee elettriche ad alta tensione, illuminazione e motori elettrici. Questo porta alla formazione di scariche statiche.



## iPod



- Le diciture “Made for iPod” e “Made for iPhone” indicano che un accessorio elettronico è stato appositamente progettato per il collegamento specifico a un lettore iPod o a un iPhone, rispettivamente, e che il relativo costruttore ne certifica la conformità agli standard di prestazioni Apple.
- Apple declina ogni responsabilità per quanto riguarda il funzionamento di questo dispositivo o la sua conformità agli standard normativi e di sicurezza. Si noti che l'utilizzo di questo accessorio con un lettore iPod o un iPhone può influenzare le prestazioni wireless.
- iPhone, iPod, iPod classic, iPod nano e iPod touch sono marchi di fabbrica di Apple Inc., depositati negli U.S.A. e in altri Paesi. Lightning è un marchio registrato di Apple, Inc.
- Il connettore Lightning funziona con i dispositivi iPhone 5, iPod touch (5<sup>a</sup> generazione) e iPod nano (7<sup>a</sup> generazione).
- Il connettore a 30 pin funziona con iPhone 4S, iPhone 4, iPhone 3GS, iPhone 3G, iPhone, iPod touch (dalla 1<sup>a</sup> alla 4<sup>a</sup> generazione), iPod classic (eccetto la 5<sup>a</sup> generazione) e iPod nano (1<sup>a</sup>, 3<sup>a</sup>, 4<sup>a</sup>, 5<sup>a</sup> e 6<sup>a</sup> generazione).
- La presa USB funziona con iPhone 5, iPhone 4S, iPhone 4, iPhone 3GS, iPhone 3G, iPhone, iPod touch (dalla 1<sup>a</sup> alla 5<sup>a</sup> generazione), iPod classic (eccetto la 5<sup>a</sup> generazione) e iPod nano (1<sup>a</sup>, 3<sup>a</sup>, 4<sup>a</sup>, 5<sup>a</sup>, 6<sup>a</sup> e 7<sup>a</sup> generazione).

## MODELLI COMPATIBILI

Con questo impianto è possibile utilizzare i seguenti dispositivi iPod®, iPod nano®, iPod classic®, iPod touch® e iPhone®.

Compatibile con

- iPod touch (5<sup>a</sup> generazione)
- iPod touch (4<sup>a</sup> generazione)
- iPod touch (3<sup>a</sup> generazione)
- iPod touch (2<sup>a</sup> generazione)
- iPod touch (1<sup>a</sup> generazione)
- iPod classic (eccetto la 5<sup>a</sup> generazione)
- iPod nano (7<sup>a</sup> generazione)
- iPod nano (6<sup>a</sup> generazione)
- iPod nano (5<sup>a</sup> generazione)
- iPod nano (4<sup>a</sup> generazione)
- iPod nano (3<sup>a</sup> generazione)
- iPod nano (1<sup>a</sup> generazione)
- iPhone 5
- iPhone 4S
- iPhone 4
- iPhone 3GS
- iPhone 3G
- iPhone

A seconda delle differenze tra modelli o versioni software ecc., alcuni modelli potrebbero non essere compatibili con questo impianto.

2

IMPIANTO AUDIO

### COME AVERE CURA DEL LETTORE CD E DEI DISCHI

- A temperature molto elevate il lettore CD potrebbe non funzionare. Nei giorni molto caldi, si raccomanda di utilizzare l'aria condizionata al fine di raffreddare l'abitacolo prima di ascoltare un disco.
- Le strade dissestate o vibrazioni di altra natura possono produrre salti nella riproduzione del lettore CD.
- Se nel lettore CD sono presenti tracce di umidità, l'audio potrebbe essere completamente assente nonostante l'apparente funzionamento corretto dell'apparecchio. Rimuovere i dischi dal lettore CD e attendere che sia asciutto.

#### AVVISIO

- Il lettore CD utilizza un raggio laser invisibile che potrebbe causare un'esposizione alle radiazioni molto pericolosa nel caso in cui venisse diretto al di fuori dell'unità. Si raccomanda pertanto di utilizzare il lettore CD correttamente.

CD audio



- Usare solo dischi sui quali è riportata la scritta illustrata sopra. I seguenti prodotti potrebbero risultare inutilizzabili su questo tipo di lettore CD.

- SACD
- dts CD
- CD protetti
- CD video

#### ► Dischi con forme particolari

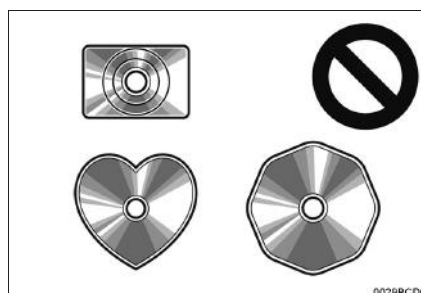

#### ► Dischi trasparenti/translucidi

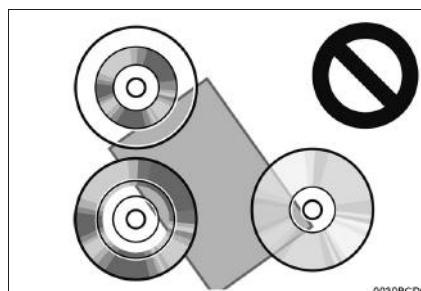

## ► Dischi di scarsa qualità

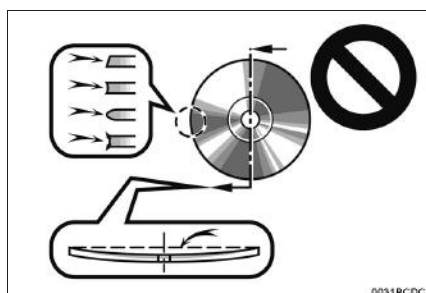

## ► Dischi con etichette

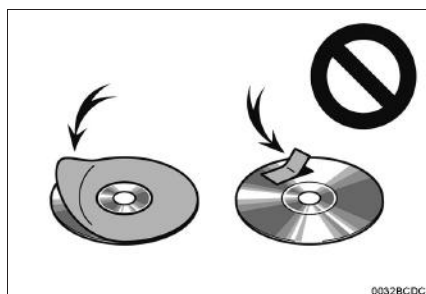
! **NOTA**

- Non utilizzare dischi di forma particolare, trasparenti/translucidi, di qualità ridotta o etichettati, come quelli illustrati nelle figure. L'uso di tali dischi potrebbe danneggiare il lettore o potrebbe impedire l'estrazione del disco.
- Questo sistema non è progettato per l'uso di dischi a doppio strato. Non usare dischi a doppio strato, ciò potrebbe danneggiare il lettore.
- Non usare dischi con anello di protezione. L'uso di tali dischi potrebbe danneggiare il lettore o potrebbe impedire l'estrazione del disco.
- Non usare dischi stampabili. L'uso di tali dischi potrebbe danneggiare il lettore o potrebbe impedire l'estrazione del disco.

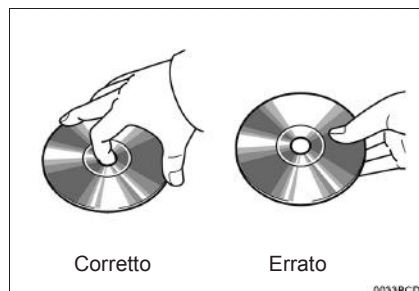

- Maneggiare con cautela i dischi, soprattutto in fase di inserimento. Afferrarli per il bordo e non curvarli. Evitare di lasciare impronte digitali sulla superficie del disco, in particolar modo sul lato lucente.
- Un disco che presentasse tracce di sporcizia, rigature, deformazioni, vaiolature o altri tipi di danni potrebbe far saltare delle tracce oppure ripeterne una parte al lettore CD. (Per verificare la presenza di vaiolatura, tenere il disco in controluce).
- Rimuovere i dischi dal lettore CD se non utilizzati. Riporre i dischi nelle apposite custodie di plastica, al riparo da umidità, calore e dall'esposizione alla luce solare diretta.

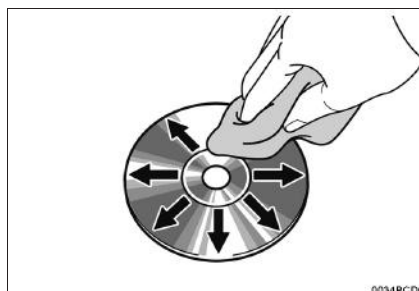

- **Per pulire un disco:** passarvi sopra un panno morbido, che non lascia filacce, leggermente imbevuto di acqua. Passare il panno in senso radiale, evitando movimenti circolari. Non usare un prodotto antistatico oppure un prodotto per la pulizia dei dischi di vinile convenzionale.

**INFORMAZIONI SUI FILE****APPARECCHI USB COMPATIBILI**

Formati di comunicazione USB	USB 2.0 HS (480 Mbps) e FS (12 Mbps)
Formati di file	FAT 16/32
Classe di corrispondenza	Classe di memoria di massa

**FILE COMPRESSI COMPATIBILI**

Elemento	USB	DISCO
Formato di file compatibile (audio)	MP3/WMA/AAC	
Cartelle sull'apparecchio	Max. 3000	Max. 192
File sull'apparecchio	Max. 9999	Max. 255
File per cartella	Max. 255	—

**FREQUENZA DI CAMPIONAMENTO CORRISPONDENTE**

Tipo di file	Frequenza (kHz)
File MP3: MPEG 1 LAYER 3	32/44.1/48
File MP3: MPEG 2 LSF LAYER 3	16/22.05/24
File WMA: Versione 7, 8, 9 (9.1/9.2)	32/44.1/48
File AAC: MPEG4/AAC-LC	11.025/12/16/22.05/24/32/44.1/48

**VELOCITÀ DI TRASFERIMENTO CORRISPONDENTI**

Tipo di file	Velocità di trasferimento (kbps)
File MP3: MPEG 1 LAYER 3	32 - 320
File MP3: MPEG 2 LSF LAYER 3	8 - 160
File WMA: Versione 7, 8	CBR 48 - 192
File WMA: Versione 9 (9.1/9.2)	CBR 48 - 320
File AAC: MPEG4/AAC-LC	16 - 320

(Velocità di trasferimento variabile (VBR) compatibile)

- MP3 (MPEG Audio Layer 3), WMA (Windows Media Audio) e AAC (Advanced Audio Coding) sono standard di compressione audio.
- Questo sistema può riprodurre i file MP3/WMA/AAC su dischi CD-R, CD-RW e memoria USB.
- Questo sistema può riprodurre registrazioni compatibili con ISO 9660 livello 1 e livello 2 e con il sistema file Romeo e Joliet.
- Quando si nomina un file MP3/WMA/AAC, è necessario aggiungere la corrispondente estensione del nome file (.mp3/.wma/.m4a).
- Questo sistema riproduce i file con estensione .mp3/.wma/.m4a rispettivamente come file MP3/WMA/AAC. Per prevenire i rumori e gli errori nella riproduzione, utilizzare un'estensione del file appropriata.
- Questo sistema può riprodurre solo la prima sessione usando CD compatibili multi-sessione.
- I file MP3 sono compatibili con i formati ID3 Tag Versione 1.0, Versione 1.1, Versione 2.2 e Versione 2.3. Questo sistema non è in grado di visualizzare titoli di dischi, titoli di brani e nomi di artisti in altri formati.
- I file WMA/AAC possono contenere un'etichetta WMA/AAC che viene usata allo stesso modo dell'etichetta ID3. Le etichette WMA/AAC contengono informazioni come il titolo del brano e il nome dell'artista.
- La funzione enfasi è disponibile solo nella riproduzione di file MP3/WMA registrati a 32, 44,1 e 48 kHz.
- Questo sistema può riprodurre file AAC codificati con iTunes.
- Generalmente, la qualità del suono dei file MP3/WMA migliora con una velocità di trasferimento più alta. Per ottenere una qualità audio di livello ragionevole, si consiglia l'uso di dischi registrati con una velocità di trasferimento di almeno 128 kbps.
- Le playlist M3u non sono compatibili con il lettore CD.
- I formati MP3i (MP3 interactive) e MP3PRO non sono compatibili con il riproduttore audio.
- Il lettore è compatibile con la VBR (velocità di trasferimento variabile).
- Quando si riproducono file registrati come VBR (velocità di trasferimento variabile), il tempo di riproduzione non viene visualizzato correttamente durante le operazioni di avanzamento rapido o riavvolgimento.
- Non si possono controllare cartelle non contenenti file MP3/WMA/AAC.
- Possono essere riprodotti file MP3/WMA/AAC contenuti in cartelle fino a 8 livelli di profondità. Tuttavia, quando si utilizzano dischi contenenti numerosi livelli di cartelle è possibile che si verifichi un ritardo nell'inizio della riproduzione. Per questa ragione, si consiglia di creare dischi con al massimo 2 livelli di cartelle.

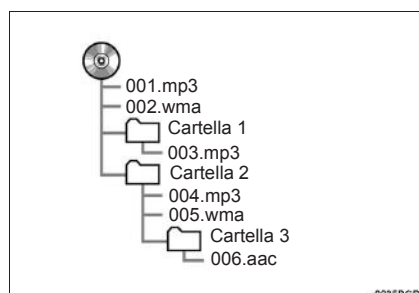

- L'ordine di riproduzione del CD con una struttura come quella sopra illustrata è il seguente:

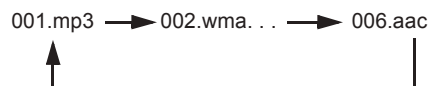

- L'ordine può cambiare in base al PC e al software di codifica MP3/WMA/AAC usato.

### DISCHI CD-R E CD-RW

- I dischi CD-R/CD-RW che non sono stati sottoposti al "finalizing process" (un processo che consente la loro riproduzione su un lettore CD convenzionale) non possono essere riprodotti.
- Può risultare impossibile riprodurre dischi CD-R/CD-RW registrati con un registratore CD per file musicali o con un personal computer a causa delle caratteristiche, di graffi o sporcizia dei dischi oppure sporcizia, condensa, ecc. dell'ottica di tale unità.
- Può risultare impossibile la riproduzione di dischi registrati su un personal computer a causa delle impostazioni dell'applicazione e dell'ambiente. Registrare con il formato corretto. (Per maggiori dettagli, rivolgersi al produttore dell'applicazione).
- I dischi CD-R/CD-RW possono subire danni se esposti alla luce solare diretta, a temperature elevate o in presenza di altre condizioni di conservazione. È possibile che l'apparecchio non sia in grado di riprodurre alcuni dischi danneggiati.
- Se si inserisce un disco CD-RW nel lettore MP3/WMA, la riproduzione inizierà più lentamente rispetto ad un disco CD o CD-R convenzionale.
- Le registrazioni su CD-R/CD-RW non possono essere riprodotte utilizzando il sistema DDCD (Double Density CD).

### GLOSSARIO

#### PACKET WRITE

- Termine generale che descrive il processo di scrittura dei dati on-demand su CD-R, ecc., analogamente a quanto avviene per la scrittura dei dati su floppy o hard disk.

#### ID3 TAG

- Metodo per includere informazioni relative ai brani in un file MP3. Queste informazioni incorporate possono includere il titolo del brano, il nome dell'artista, il titolo dell'album, il genere musicale, l'anno di produzione, dei commenti, la copertina e altri dati. Il contenuto può essere modificato liberamente utilizzando un software con funzioni di editing delle etichette ID3. Sebbene le informazioni siano limitate al numero di caratteri, possono essere visualizzate quando il brano viene riprodotto.

#### WMA TAG

- I file WMA possono contenere un'etichetta WMA che viene usata allo stesso modo dell'etichetta ID3. Le etichette WMA contengono informazioni come il titolo del brano e il nome dell'artista.

**FORMATO ISO 9660**

- Standard internazionale per la formattazione delle cartelle e dei file su CD-ROM. Per il formato ISO 9660, esistono due livelli di direttive.
- Livello 1: il nome del file è in formato 8.3 (nome del file di 8 caratteri, con un'estensione di 3 caratteri. Il nome dei file deve essere composto da lettere maiuscole e numeri da un byte. Può essere incluso anche il simbolo "\_").
- Livello 2: Il nome del file può essere costituito da un massimo di 31 caratteri (incluso il segno di separazione "." e l'estensione del file). Ciascuna cartella deve contenere meno di 8 gerarchie.

**m3u**

- Le playlist create con il software "WINAMP" presentano un'estensione di file playlist (.m3u).

**MP3**

- MP3 è uno standard di compressione audio definito da un gruppo di lavoro (MPEG) dell'ISO (International Standard Organization). Il formato MP3 comprime i dati audio a circa 1/10 delle dimensioni di quelli dei dischi convenzionali.

**WMA**

- WMA (Windows Media Audio) è un formato di compressione audio sviluppato da Microsoft®. Questo formato comprime i file in una dimensione più piccola di quella dei file MP3. I formati di decodifica dei file WMA sono Versione 7, 8 e 9.
- Questo prodotto è protetto da certi diritti di proprietà intellettuale di Microsoft Corporation e di terze parti. Sono vietati l'uso o la divulgazione di questa tecnologia al di fuori di questo prodotto senza una licenza rilasciata da Microsoft o da società affiliate a Microsoft autorizzate e da terze parti.

**AAC**

- AAC è l'abbreviazione di Advanced Audio Coding (Codifica Audio Avanzata) e si riferisce ad uno standard della tecnologia di compressione audio utilizzato con MPEG2 e MPEG4.

## **1 INFORMAZIONI DI BASE PRELIMINARI**

<b>1. RIFERIMENTO RAPIDO .....</b>	<b>82</b>
<b>2. SISTEMA VIVA-VOCE .....</b>	<b>85</b>
USO DELL'INTERRUTTORE/ MICROFONO DEL TELEFONO .....	86
INFORMAZIONI SULLA RUBRICA DI QUESTO SISTEMA .....	87
QUANDO SI CEDE IL PROPRIO VEICOLO .....	88
CONNESSIONE DI UN TELEFONO Bluetooth® .....	88
<b>3. REGISTRAZIONE DI UNA     VOCE .....</b>	<b>90</b>
REGISTRAZIONE DI UNA NUOVA VOCE .....	90
VISUALIZZAZIONE E MODIFICA DELLE INFORMAZIONI SULLA VOCE .....	92
INVIO DI CONTATTI MEMORIZZATI AD UNA MEMORIA USB .....	94

Alcune funzioni non possono essere utilizzate durante la guida.



# 3

## SISTEMA VIVA-VOCE Bluetooth®

### 2 FUNZIONAMENTO DEL TELEFONO

<b>1. CHIAMATA CON UN TELEFONO Bluetooth®</b> .....	<b>95</b>
MEDIANTE COMPOSIZIONE DEL NUMERO .....	95
MEDIANTE L'ELENCO DEI CONTATTI .....	96
MEDIANTE LA RUBRICA.....	97
MEDIANTE GLI ELENCHI DELLE CHIAMATE.....	98
CHIAMATA CON UN MESSAGGIO SMS.....	98
MEDIANTE CHIAMATA PDI* .....	99
MEDIANTE IL PULSANTE DELLA SCHERMATA SOS .....	99
<b>2. RICEZIONE DELLE CHIAMATE CON UN TELEFONO Bluetooth®</b> .....	<b>101</b>
<b>3. PARLARE USANDO UN TELEFONO Bluetooth®</b> .....	<b>102</b>
INVIO DI SEGNALI A TONI .....	103
COMPOSIZIONE DI UN SECONDO NUMERO .....	103
REGOLAZIONE DEL VOLUME DEL RICEVITORE .....	105

### 3 FUNZIONE SMS

<b>1. FUNZIONE SMS</b> .....	<b>106</b>
RICEZIONE DI UN SMS .....	106
CONTROLLO DEGLI SMS RICEVUTI.....	106
CONTROLLO DEGLI SMS INVIATI....	108
INVIO DI UN NUOVO SMS.....	109

### 4 CHE COSA FARE SE ...

<b>1. RISOLUZIONE DEI PROBLEMI</b> .....	<b>112</b>
--	------------

\*: Punto di interesse

## 1. INFORMAZIONI DI BASE PRELIMINARI

### 1. RIFERIMENTO RAPIDO

#### ■ SCHERMATA DEL MENU “Telefono”

Premendo il pulsante  si accede alla schermata del menu “Telefono”.

Ogni volta che si preme il pulsante , la schermata passa dalla schermata del menu “Telefono” alla schermata del menu “Extra”/“Toyota online” e viceversa.

Se si preme il pulsante , appare la schermata che era stata visualizzata per ultima.

Selezionare  per visualizzare la schermata del menu “Telefono”.

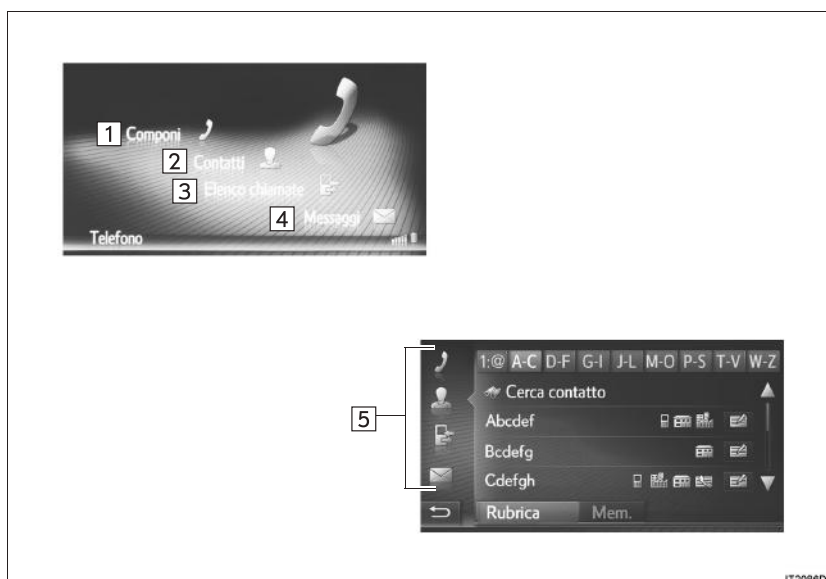

## 1. INFORMAZIONI DI BASE PRELIMINARI

N.	Funzione	Pagina
1	Selezionare per visualizzare la schermata "Componi" ("Chiama numero"). Per effettuare una chiamata, comporre il numero di telefono.	95
2	Selezionare per visualizzare la schermata "Contatti". È possibile selezionare e chiamare una voce dell'elenco dei contatti nella schermata "Mem." e "Rubrica".	96
3	Selezionare per visualizzare la schermata "Elenco chiamate". È possibile selezionare e chiamare una voce presente nell'elenco delle chiamate perse, ricevute o effettuate.	98
4	Selezionare per visualizzare la schermata "Messaggi". È possibile visualizzare un elenco di sms ricevuti e inviati ed un menu per creare nuovi sms.	106
5	Selezionare l'icona corrispondente per passare alla schermata "Componi", "Contatti", "Elenco chiamate" o "Messaggi".	—

3

SISTEMA VIVA-VOCE Bluetooth®

### ■ SCHERMATA “Componi” (“Chiama numero”)



- Questa schermata può essere visualizzata selezionando  da qualsiasi schermata del telefono.

### ■ SCHERMATA “Contatti”



- Questa schermata può essere visualizzata selezionando  da qualsiasi schermata del telefono.

### ■ SCHERMATA “Elenco chiamate”



- Questa schermata può essere visualizzata selezionando  da qualsiasi schermata del telefono.

### ■ SCHERMATA “Messaggi”



- Questa schermata può essere visualizzata selezionando  da qualsiasi schermata del telefono.

## 1. INFORMAZIONI DI BASE PRELIMINARI

## 2. SISTEMA VIVA-VOCE

Il sistema viva-voce Bluetooth® consente di effettuare e ricevere chiamate senza togliere le mani dal volante, mediante il collegamento del telefono cellulare.

Questo sistema supporta la tecnologia Bluetooth®. Bluetooth® è un sistema di comunicazione dati wireless mediante il quale è possibile chiamare senza la necessità che il telefono cellulare sia collegato per mezzo di un cavo o sia posizionato su un apposito supporto.

Questa sezione illustra la procedura operativa del sistema.

### AVVISI

- Usare un telefono cellulare o collegare il telefono Bluetooth® solo in situazioni sicure e legali.
- L'unità audio è dotata di antenne Bluetooth®. I portatori di pacemaker cardiaci impiantabili, pacemaker terapeutici di risincronizzazione cardiaca o defibrillatori-cardioverter impiantabili devono mantenersi a una distanza ragionevole dalle antenne Bluetooth®. Le onde radio possono infatti interferire con il funzionamento di tali dispositivi.
- Prima di utilizzare dispositivi Bluetooth®, gli utenti di dispositivi elettromedicali diversi da pacemaker cardiaci impiantabili, pacemaker terapeutici di risincronizzazione cardiaca o defibrillatori-cardioverter impiantabili devono rivolgersi al produttore del dispositivo per ottenere ulteriori informazioni sul suo funzionamento in presenza di onde radio. Le onde radio possono avere effetti imprevisti sul funzionamento di tali dispositivi elettromedicali.

### NOTA

- Non lasciare il telefono cellulare nel veicolo. La temperatura all'interno potrebbe salire al punto tale da danneggiare il telefono.

### INFORMAZIONE

- Se il telefono cellulare in uso non supporta la tecnologia Bluetooth®, questo sistema non può funzionare.
- Nelle condizioni seguenti il sistema potrebbe non funzionare:
  - Il telefono cellulare è spento.
  - La posizione attuale è al di fuori dell'area di comunicazione.
  - Il telefono cellulare non è collegato.
  - La batteria del telefono cellulare è scarica.
- Quando si utilizzano contemporaneamente il sistema audio Bluetooth® e il sistema viva-voce, potrebbero verificarsi i problemi seguenti:
  - La connessione Bluetooth® si potrebbe interrompere.
  - Si potrebbero udire dei rumori durante la riproduzione audio del sistema Bluetooth®.

3

SISTEMA VIVA-VOCE Bluetooth®

## USO DELL'INTERRUTTORE/ MICROFONO DEL TELEFONO

### COMANDO AL VOLANTE

Premendo il tasto del telefono, è possibile ricevere o terminare una chiamata senza togliere le mani dal volante.

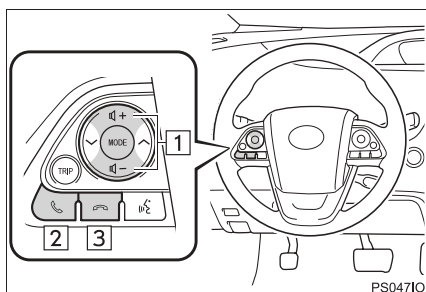

- 1 Pulsanti di regolazione del volume
  - Premere il lato "+" per alzare il volume.
  - Premere il lato "-" per diminuire il volume.
- 2 Interruttore ricevitore sganciato
- 3 Interruttore ricevitore agganciato

## MICROFONO

Per parlare al telefono si utilizza il microfono.

### ► Tipo A

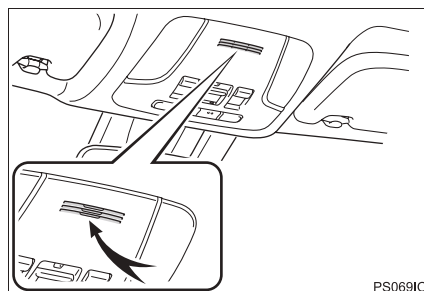

### ► Tipo B

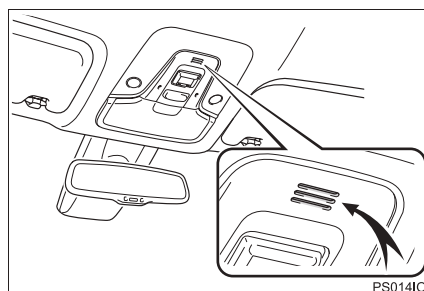

**INFORMAZIONE**

- La voce dell'interlocutore viene emessa dagli altoparlanti anteriori. Durante le telefonate, l'impianto audio viene silenziato.
- Durante la conversazione, parlare alternandosi con l'interlocutore. Parlando entrambi contemporaneamente, ciascun interlocutore potrebbe non riuscire a udire la voce dell'altro. (Non si tratta di un malfunzionamento).
- Mantenere basso il volume di ricezione della voce. In caso contrario, si udrà un eco e la ricezione della voce potrà essere udita all'esterno del veicolo. Quando si parla al telefono, scandire bene le parole in direzione del microfono.
- Nelle seguenti condizioni, è possibile che la voce non giunga all'interlocutore.
  - Guida su strade non asfaltate. (Presenza di rumore dovuto al traffico).
  - Guida a velocità elevata.
  - Un finestrino è aperto.
  - Bocchette di aerazione dell'aria condizionata indirizzate verso il microfono.
  - Elevata rumorosità del ventilatore dell'aria condizionata.
  - Presenza di un effetto dalla rete del telefono cellulare.

**INFORMAZIONI SULLA RUBRICA DI QUESTO SISTEMA**

- Per ciascun telefono registrato vengono memorizzati i seguenti dati. Tali dati non saranno leggibili qualora un telefono diverso venga collegato al sistema.
  - Dati della rubrica
  - Dati del registro chiamate

**INFORMAZIONE**

- Se si elimina il telefono registrato, vengono eliminati anche i dati sopra menzionati.

3

SISTEMA VIVA-VOCE Bluetooth®

### QUANDO SI CEDE IL PROPRIO VEICOLO

Quando si utilizza il sistema viva-voce, vengono registrati numerosi dati personali. Quando si cede il veicolo, inizializzare i propri dati. (→P.130)

- L'utente può inizializzare nel sistema i seguenti dati:
  - Dati della rubrica
  - Dati del registro chiamate
  - Impostazione del volume
  - Impostazione del sistema Bluetooth®
  - Tutte le impostazioni del telefono
  - Modello per gli sms

#### INFORMAZIONE

- Una volta inizializzati i dati, tutti i dati personali saranno cancellati. Prestare molta attenzione quando si esegue l'inizializzazione dei dati.

### CONNESSIONE DI UN TELEFONO Bluetooth®

Per utilizzare il sistema viva-voce, è necessario abbinare il telefono e collegare al sistema il suo profilo (HFP).

Una volta collegato il profilo, sarà possibile effettuare le chiamate in viva-voce.

Se non è stato ancora collegato nessun telefono Bluetooth® con il relativo profilo (HFP), è necessario eseguire innanzitutto il collegamento del telefono con il suo profilo (HFP) seguendo la procedura sotto riportata.

Collegare il telefono Bluetooth® con il suo profilo (HFP) dopo aver arrestato il veicolo.

- 1 Premere il pulsante .

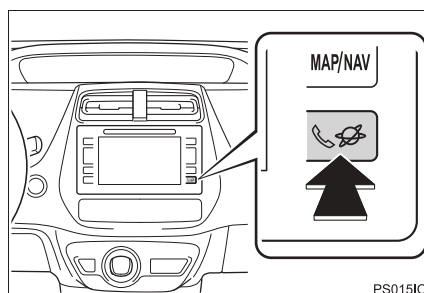



**2** Selezionare “**Si**”.

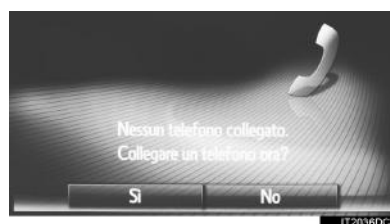

- È possibile visualizzare questa schermata premendo il tasto  sul volante.

**3** Eseguire le operazioni “**ABBINAMENTO DI UN APPARECCHIO Bluetooth®**”.  
(→P.134, 143)

3

SISTEMA VIVA-VOCE Bluetooth®

## 1. INFORMAZIONI DI BASE PRELIMINARI

### 3. REGISTRAZIONE DI UNA VOCE





#### REGISTRAZIONE DI UNA NUOVA VOCE

Con questo sistema è possibile registrare fino a 200 numeri.

#### REGISTRAZIONE DALLA SCHERMATA "Contatti"

- 1 Visualizzare la schermata del menu "Telefono" e selezionare "Contatti". (→P.82)
- 2 Selezionare la linguetta "Mem.".
- 3 Selezionare "Creare nuova voce".



- 4 Selezionare uno dei 4 tipi di telefono ( , ,  o  ) ed inserire un numero.



- È possibile inserire un numero telefonico per ciascun tipo di telefono.

- 5 Selezionare  .
- 6 Inserire il nome della voce, quindi selezionare "OK".
- 7 Verificare che la voce sia stata registrata nell'elenco "Mem.".



- Selezionare  per visualizzare e modificare le informazioni sulla voce. (→P.92)

### REGISTRAZIONE DALLA SCHERMATA “Componi” (“Chiama numero”)

- 1 Visualizzare la schermata del menu “Telefono”. (→P.82)
- 2 Selezionare **“Componi”** (“Chiama numero”).
- 3 Inserire i numeri.
- 4 Selezionare .
- 5 Eseguire le operazioni “REGISTRAZIONE DALLA SCHERMATA “Contatti”” da “PASSO 6”. (→P.90)

#### INFORMAZIONE

- Il tipo di telefono viene registrato come .

### REGISTRAZIONE DALLA SCHERMATA “Rubrica”

- 1 Cercare la voce tramite “Rubrica”. (→P.97)
- 2 Selezionare  per la voce desiderata.
- 3 Selezionare **“Aggiungi ai contatti memorizzati”**.
- 4 Eseguire le operazioni “REGISTRAZIONE DALLA SCHERMATA “Contatti”” da “PASSO 6”. (→P.90)

#### INFORMAZIONE

- Il tipo di telefono viene registrato come .
- Solo sistema di navigazione: Se il contatto include un indirizzo e un numero di telefono, saranno memorizzati nell’elenco “Mem.” della schermata “Mie destinazioni” e della schermata “Contatti”. (→P.90, 228)

3

SISTEMA VIVA-VOCE Bluetooth®

### REGISTRAZIONE DALLA SCHERMATA “Elenco chiamate”

- 1 Ricerca della voce tramite “Elenco chiamate”. (→P.98)
- 2 Selezionare  accanto alla voce desiderata.
- 3 Eseguire le operazioni “REGISTRAZIONE DALLA SCHERMATA “Contatti”” da “PASSO 6”. (→P.90)

#### INFORMAZIONE

- Il tipo di telefono viene registrato come



### REGISTRAZIONE DA UN APPARECCHIO ESTERNO\*

I dati formattati “vCard” possono essere trasferiti da una memoria USB a questo sistema. Gli indirizzi e i numeri trasferiti verranno memorizzati nell’elenco “Mem.” della schermata “Mie destinazioni” e della schermata “Contatti”. (→P.90, 228)

### VISUALIZZAZIONE E MODIFICA DELLE INFORMAZIONI SULLA VOCE

È possibile visualizzare o modificare le informazioni dettagliate relative alle voci incluse nell’elenco.

- 1 Visualizzare la schermata del menu “Telefono” e selezionare “Contatti”. (→P.82)
- 2 Selezionare la linguetta “Mem.” o la linguetta “Rubrica”.
- 3 Selezionare  accanto alla voce desiderata.



- Schermata con le opzioni relative alle voci dell’elenco “Mem.”



\*: solo con sistema di navigazione

- Schermata con le opzioni relative alle voci dell'elenco "Rubrica"



N.	Funzione
1	Selezionare per visualizzare i dettagli delle informazioni sulla voce. • Selezionare la voce che si desidera chiamare.
2	Selezionare per modificare il nome della voce. (→P.93)
3	Selezionare per modificare i numeri di telefono. (→P.93)
4	Selezionare per eliminare la voce.
5	Selezionare per eliminare tutte le voci.
6	Selezionare per registrare la voce nell'elenco "Mem." della schermata "Mie destinazioni" (solo con sistema di navigazione) e della schermata "Contatti". (→P.91, 231)

### MODIFICA DEL NOME DELLA VOCE

- 1 Selezionare "Rinomina".
- 2 Inserire il nome della voce, quindi selezionare "OK".

### MODIFICA DEI NUMERI DI TELEFONO

- 1 Selezionare "Inser. num. telefono".
- 2 Selezionare uno dei 4 tipi di telefono, inserire un numero e quindi .

#### INFORMAZIONE

- Se si modifica una voce trasferita da un telefono cellulare, la modifica interesserà la voce presente nell'elenco "Mem." nella schermata "Mie destinazioni" (solo con sistema di navigazione) e nella schermata "Contatti". (→P.90, 228)

3

SISTEMA VIVA-VOCE Bluetooth®

**INVIO DI CONTATTI  
MEMORIZZATI AD UNA  
MEMORIA USB\***

Le voci memorizzate nell'elenco "Mem." della schermata "Mie destinazioni" e della schermata "Contatti" possono essere trasferite ad una memoria USB. (→P.237)

\*: solo con sistema di navigazione

## 2. FUNZIONAMENTO DEL TELEFONO

### 1. CHIAMATA CON UN TELEFONO Bluetooth®

Dopo che è stato collegato un telefono Bluetooth®, è possibile effettuare una chiamata utilizzando il sistema viva-voce.

Come eseguire una chiamata	Pagina
Mediante composizione del numero	95
Mediante l'elenco dei contatti	96
Mediante la rubrica	97
Mediante gli elenchi delle chiamate	98
Mediante un messaggio sms	98
Mediante chiamata PDI*	99
Mediante il pulsante della schermata SOS*	99
Utilizzando il servizio Toyota Eurocare*	262

\*: Solo sistema di navigazione

#### MEDIANTE COMPOSIZIONE DEL NUMERO

- 1 Visualizzare la schermata del menu "Telefono" e selezionare "**Componi**". (→P.82)
- 2 Inserire un numero di telefono.



- 3 Selezionare  .
- 4 Controllare che sia visualizzata la schermata di connessione.

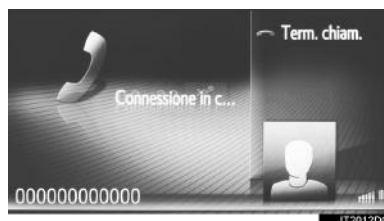

- Per annullare una chiamata, selezionare "**Term. chiam.**".

3

SISTEMA VIVA-VOCE Bluetooth®

### INFORMAZIONE

- A seconda del tipo di telefono Bluetooth® che si desidera collegare, potrebbe essere necessario eseguire ulteriori operazioni sul telefono.
- Se si seleziona “Componi” (“Chiama numero”), l'ultimo numero chiamato appare con un colore grigio attenuato. Selezionare  per ricomporre il numero.
- Solo sistema di navigazione: selezionare “0/+” per inserire “0”. Selezionare e mantenere premuto per inserire “+” per le telefonate internazionali.
- Se nella parte inferiore è visualizzata l'icona delle chiamate perse o l'icona dei messaggi sms, selezionandola è possibile visualizzare l'elenco.

### MEDIANTE L'ELENCO DEI CONTATTI

Per utilizzare questa funzione, è necessario registrare la voce. (→P.90)

- 1 Visualizzare la schermata del menu “Telefono” e selezionare “Contatti”. (→P.82)
- 2 Selezionare la linguetta “Mem.”.
- 3 Selezionare la voce desiderata.



- Selezionare  per visualizzare e modificare le informazioni sulla voce. (→P.92)
- Se vi sono 2 o più numeri di telefono, selezionare il numero desiderato dall'elenco.



- 4 Controllare che sia visualizzata la schermata di connessione.
- Per annullare una chiamata, selezionare “Term. chiam.”.



### MEDIANTE LA RUBRICA

È possibile effettuare le telefonate utilizzando i dati della rubrica del telefono cellulare collegato. La rubrica cambia in base al telefono collegato.

- 1 Visualizzare la schermata del menu "Telefono" e selezionare "**Contatti**". (→P.82)
- 2 Selezionare la linguetta "**Rubrica**".
- 3 Selezionare la voce desiderata.



- Se vi sono 2 o più numeri di telefono, selezionare il numero desiderato dall'elenco.

**"Cerca contatto"**: selezionare questa voce per effettuare la ricerca per nome del contatto.

- Selezionare  per visualizzare e modificare le informazioni sulla voce. (→P.92)

- 4 Controllare che sia visualizzata la schermata di connessione.

- Per annullare una chiamata, selezionare "**Term. chiam.**".

### INFORMAZIONE

- Quando si collega un telefono la prima volta, si deve scaricare la relativa rubrica. Se non è possibile scaricare la rubrica, apparirà una finestra a comparsa.
- Se per il contatto non vi sono numeri di telefono memorizzati, la voce avrà un colore grigio attenuato.
- L'elenco della rubrica può essere aggiornato. (→P.158)

3

SISTEMA VIVA-VOCE Bluetooth®

### MEDIANTE GLI ELENCHI DELLE CHIAMATE

Ciascuno degli elenchi chiamate (chiamate perse, ricevute ed effettuate) può contenere fino a 15 voci.

- 1 Visualizzare la schermata del menu "Telefono" e selezionare "Elenco chiamate". (→P.82)
- 2 Selezionare la linguetta desiderata.



N.	Funzione
1	Selezionare per visualizzare tutti i numeri.
2	Selezionare per visualizzare le chiamate perse.
3	Selezionare per visualizzare le chiamate ricevute.
4	Selezionare per visualizzare i numeri chiamati.

- Lo stato della chiamata è indicato dalle icone seguenti.



: persa



: ricevuta



: effettuata

- Quando è selezionato , la voce viene registrata nell'elenco "Mem." sulla schermata "Contatti". (→P.92)

- 3 Selezionare la voce desiderata.
  - 4 Controllare che sia visualizzata la schermata di connessione.
- Per annullare una chiamata, selezionare "Term. chiam."

### CHIAMATA CON UN MESSAGGIO SMS

È possibile chiamare il numero di telefono del mittente di un sms. (→P.106)

- 1 Selezionare "Chiama mitt."

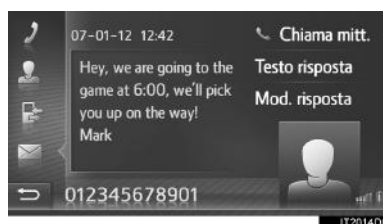

- 2 Controllare che sia visualizzata la schermata di connessione.
- Per annullare una chiamata, selezionare "Term. chiam."

**MEDIANTE CHIAMATA PDI\***

È possibile telefonare ad un PDI se sulla schermata sono visualizzati i relativi dettagli. (→P.200, 208)

- 1 Selezionare .

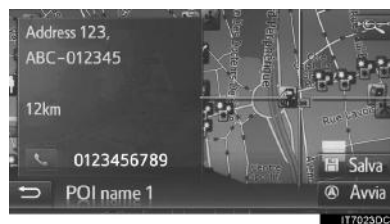

- 2 Controllare che sia visualizzata la schermata di connessione.

- Per annullare una chiamata, selezionare **“Term. chiam.”**.

**MEDIANTE IL PULSANTE DELLA SCHERMATA SOS\*****SUPPORTO PER LE CHIAMATE D'EMERGENZA AL NUMERO 112**

Questa funzione serve ad effettuare una chiamata d'emergenza al 112 selezionando un solo pulsante.

La funzione non è disponibile se non è collegato il sistema viva-voce.

Questa chiamata può essere effettuata solo nei Paesi in cui è disponibile il servizio chiamate d'emergenza al 112.

- 1 Visualizzare la schermata del menu “Telefono” e selezionare **“Componi”**. (→P.82)

- 2 Selezionare **“SOS”**.



- 3 Selezionare **“Sì”** una volta apparsa la schermata di conferma.

3

SISTEMA VIVA-VOCE Bluetooth®

\*: solo con sistema di navigazione

4 Apparirà la seguente schermata.

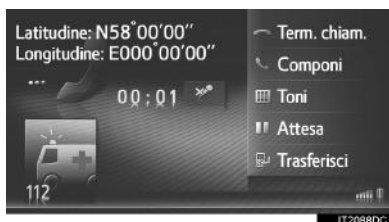

- Le coordinate geografiche della posizione attuale verranno visualizzate nell'angolo superiore sinistro dello schermo.
- Quando appare "..." sullo schermo, selezionarlo per visualizzare i seguenti dettagli della posizione.  
Su superstrade o autostrade: Numero della superstrada o autostrada, direzione di marcia e uscita successiva.  
Su altri tipi di strade: Informazioni sull'indirizzo.  
Ogni volta che si seleziona "...", la schermata passa dalle coordinate geografiche ai dettagli della posizione, e viceversa.

## 2. FUNZIONAMENTO DEL TELEFONO

### 2. RICEZIONE DELLE CHIAMATE CON UN TELEFONO Bluetooth®

Quando si riceve una chiamata, viene visualizzata questa schermata accompagnata da un segnale acustico.

1 Premere il tasto  sul volante.



“**Accetta**”: selezionare per parlare al telefono.

“**Rifiuta**”: selezionare per rifiutare una chiamata.

- Il layout della schermata delle chiamate in arrivo può variare, a seconda delle informazioni disponibili dal telefono collegato.
- La chiamata può essere rifiutata anche premendo il tasto  sul volante.
- Il volume della suoneria può essere regolato ruotando la manopola di accensione/spegnimento e di regolazione del volume.

2 Verrà visualizzata la seguente schermata.

► Chiamata singola

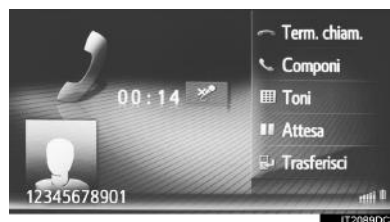

- Per informazioni su questa schermata: →P.102

► Chiamata in attesa

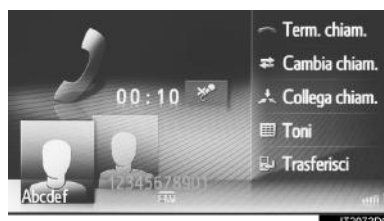

- Per informazioni su questa schermata: →P.102
- La prima chiamata viene messa in attesa e le relative informazioni assumeranno un colore attenuato.

#### INFORMAZIONE

- Il nome o il numero del chiamante potrebbe non essere visualizzato correttamente, a seconda del tipo di telefono cellulare in uso.
- È anche possibile impostare la suoneria e il relativo volume. (→P.158)
- Solo sistema di navigazione: la foto del contatto verrà visualizzata nella schermata, se disponibile sul telefono. Se non è disponibile, verrà visualizzata un'immagine fittizia.

3

SISTEMA VIVA-VOCE Bluetooth®

## 2. FUNZIONAMENTO DEL TELEFONO

### 3. PARLARE USANDO UN TELEFONO Bluetooth®

Durante una conversazione telefonica con un telefono Bluetooth®, viene visualizzata la schermata della conversazione telefonica. Su questa schermata si possono eseguire le operazioni delineate sotto.

#### ► Chiamata singola

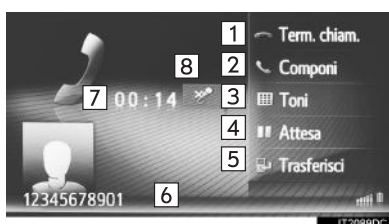

#### ► Chiamata in attesa

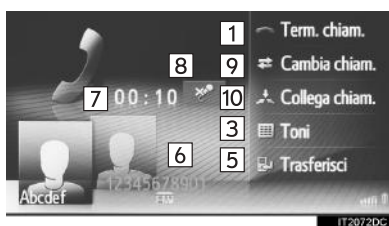

N.	Funzione
1	Selezionare per riagganciare. • Per riagganciare, è anche possibile premere il tasto  sul volante.
2	Selezionare per chiamare un secondo numero. (→P.103)
3	Selezionare per inviare un segnale a toni. (→P.103)
4	Selezionare per mettere in attesa una chiamata. Per annullare questa funzione, selezionare <b>“Continuare”</b> .

N.	Funzione
5	Selezionare per trasferire una chiamata. Selezionare <b>“Trasferisci”</b> per passare dalla modalità chiamata in viva-voce alla modalità telefono cellulare. Selezionare <b>“Viva voce”</b> per passare dalla modalità telefono cellulare alla modalità chiamata in viva-voce.
6	Visualizza il nome, il numero e l'immagine (solo con sistema di navigazione) dell'interlocutore. Le informazioni riportate qui possono risultare diverse a seconda delle informazioni disponibili sul telefono in uso.
7	Visualizza la durata di una chiamata.
8	Selezionare per applicare la funzione silenziamento della propria voce con l'interlocutore. Durante la modalità silenziamento, l'icona risulterà illuminata. Per annullare il silenziamento della propria voce, selezionare nuovamente questa icona.
9	Selezionare per passare da un interlocutore all'altro.
10	Selezionare per passare ad una chiamata in conferenza.

**INFORMAZIONE**

- Quando si passa dalla modalità telefono cellulare alla modalità viva-voce, sarà visualizzata la schermata della funzione viva-voce e si potrà gestire la chiamata sullo schermo.
- In base al telefono cellulare collegato, la connessione Bluetooth® potrebbe essere annullata se e quando venisse trasferita una chiamata al telefono cellulare.
- I metodi per il trasferimento saranno differenti a seconda del tipo di telefono cellulare che si possiede.
- Per il funzionamento del telefono cellulare, fare riferimento al manuale fornito insieme al telefono cellulare.

**INVIO DI SEGNALI A TONI**

- 1 Selezionare “**Toni**”.
- 2 Inserire i numeri.



- Selezionare  per tornare alla schermata precedente.

**COMPOSIZIONE DI UN SECONDO NUMERO**

- 1 Selezionare “**Componi**”.
- 2 Selezionare il metodo desiderato per telefonare.



- ▶ Quando è selezionato “**Chiama numero**”

- 3 Inserire il numero, quindi selezionare



3

SISTEMA VIVA-VOCE Bluetooth®

► Quando è selezionato **“Chiama numero”**

**3** Selezionare l’elenco desiderato, quindi selezionare la voce desiderata.



► Quando è selezionato **“Componi dai contatti”**

**3** Selezionare l’elenco desiderato, quindi selezionare la voce desiderata.

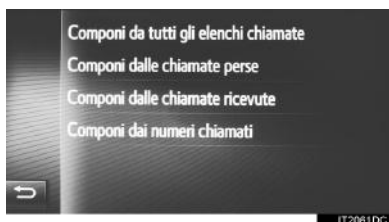

**4** Controllare che sia visualizzata la schermata di connessione.

● Per annullare una chiamata, selezionare **“Term. chiam.”**.

**5** Una volta chiamato un nuovo numero, viene visualizzata la schermata seguente.

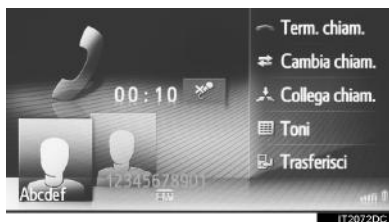

● La prima chiamata viene messa in attesa e le relative informazioni assumeranno un colore attenuato.

● Le informazioni della seconda chiamata vengono visualizzate sotto alle informazioni relative alla prima chiamata.

## PASSAGGIO DA UN INTERLOCUTORE ALL'ALTRO

**1** Selezionare **“Cambia chiam.”**.

● Ogni volta che si seleziona **“Cambia chiam.”**, il sistema attiva la telefonata in corso con l’interlocutore che era in attesa.

● È anche possibile attivare la telefonata con l’altro interlocutore selezionando l’immagine dell’interlocutore desiderato (solo con sistema di navigazione) oppure premendo il tasto  sul volante.

## PASSAGGIO AD UNA CHIAMATA IN CONFERENZA

**1** Selezionare **“Collega chiam.”**.

### INFORMAZIONE

● La funzione di interruzione chiamata può differire in base all’azienda telefonica e al tipo di telefono cellulare.



## REGOLAZIONE DEL VOLUME DEL RICEVITORE

- 1 Ruotare la manopola di accensione/  
spegnimento e di regolazione del  
volume per regolare il volume della  
voce dell'interlocutore.

### INFORMAZIONE

- È anche possibile regolare il volume del  
ricevitore utilizzando il tasto di controllo  
del volume sul volante.

3

SISTEMA VIVA-VOCE Bluetooth®

### 3. FUNZIONE SMS

## 1. FUNZIONE SMS

È possibile inoltrare gli sms ricevuti dal telefono Bluetooth® connesso, abilitando le funzioni di controllo e risposta usando questo sistema.

In base al tipo di telefono Bluetooth® collegato, potrebbe non essere possibile trasferire gli sms ricevuti alla casella dei messaggi in arrivo.

Se il telefono non supporta la funzione sms, questa funzione non può essere utilizzata.

#### RICEZIONE DI UN SMS

Quando si riceve un nuovo sms, sullo schermo appare una finestra a comparsa.

- 1 Selezionare **“Mostra”** per controllare un sms ricevuto.
- 2 Verificare che il messaggio sia visualizzato.

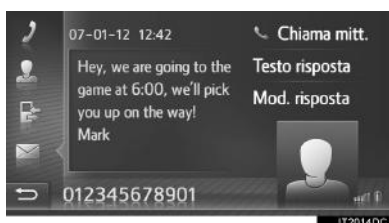

#### INFORMAZIONE

- Questa funzione può essere attivata o disattivata. (→P.158)

#### CONTROLLO DEGLI SMS RICEVUTI

- 1 Visualizzare la schermata del menu “Telefono” e selezionare **“Messaggi”**. (→P.82)
- 2 Selezionare la linguetta **“Entr.”**.
- 3 Selezionare l' sms desiderato.





- Lo stato del messaggio è indicato dalle icone seguenti.

 : messaggio letto

 : messaggio non letto

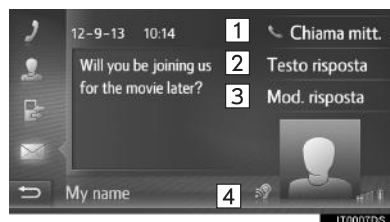
- 4 Verificare che il messaggio sia visualizzato.



N.	Funzione
1	Selezionare per chiamare il mittente.
2	Selezionare per rispondere all'sms con un testo libero.
3	Selezionare per rispondere all'sms con un modello di testo.
4*	Selezionare  per ascoltare la lettura del breve messaggio. Per annullare questa funzione, selezionare  .

\*: se in dotazione

#### INFORMAZIONE

- Quando il veicolo è in movimento, il messaggio verrà letto automaticamente.

#### RISPOSTA AD UN SMS

- 1 Selezionare “Testo risposta” o “Mod. risposta”.

- Una volta selezionato “Mod. risposta”, selezionare il modello desiderato.

- 2 Inserire il messaggio, quindi selezionare “OK”.

- L'sms verrà inviato.

#### INFORMAZIONE

- La funzione “Testo risposta” non è disponibile durante la guida.

3



SISTEMA VIVA-VOCE Bluetooth®

### CONTROLLO DEGLI SMS INVIATI

- 1 Visualizzare la schermata del menu "Telefono" e selezionare "Messaggi". (→P.82)
- 2 Selezionare la linguetta "Inviato".
- 3 Selezionare l'sms desiderato.



- Solo sistema di navigazione: lo stato del messaggio è indicato dalle icone seguenti.



-  : il messaggio è stato inviato
-  : l'invio del messaggio non è riuscito
-  : invio del messaggio in corso

- 4 Verificare che il messaggio sia visualizzato.



"Reinvio" (solo sistema di navigazione): selezionare per inviare nuovamente il messaggio.

- Se l'invio del messaggio di testo ha esito negativo, viene visualizzato "Reinvio".

 (se in dotazione): se si seleziona , viene letto il messaggio breve. Per annullare questa funzione, selezionare .

### INVIO DI UN NUOVO SMS

- 1 Visualizzare la schermata del menu “Telefono” e selezionare **“Messaggi”**. (→P.82)
- 2 Selezionare la linguetta **“Cr. nuovo”**.
- 3 Selezionare **“Creare messaggio”** o **“Usa modello”**.

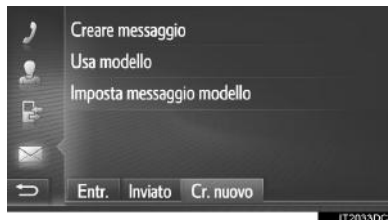

- 4 Inserire il messaggio, quindi selezionare **“OK”**. (→P.110)
- 5 Selezionare il numero/contatto desiderato a cui si vuole inviare l'sms.

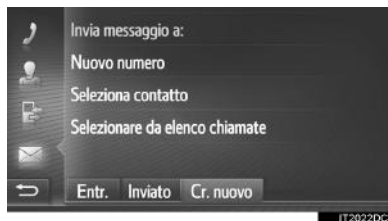

► Quando è selezionato **“Nuovo numero”**

6 Inserire il numero, quindi selezionare **“OK”**.

- L'sms verrà inviato.

► Quando si seleziona **“Seleziona contatto”** o **“Selezionare da elenco chiamate”**

6 Selezionare l'elenco desiderato.

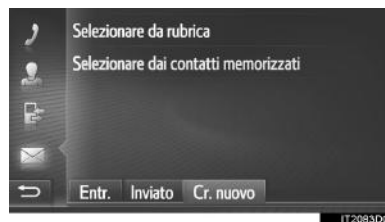

7 Selezionare il contatto desiderato.

- Se vi sono 2 o più numeri di telefono, selezionare il numero desiderato dall'elenco.

- L'sms verrà inviato.

#### INFORMAZIONE

- Le funzioni **“Creare messaggio”** e **“Imposta messaggio modello”** non sono disponibili durante la guida.

3

SISTEMA VIVA-VOCE Bluetooth®

### CREAZIONE DI UN NUOVO SMS

#### SE È SELEZIONATO “Creare messaggio”

- 1 Inserire il messaggio, quindi selezionare “OK”.



#### SE È SELEZIONATO “Usa modello”

- 1 Selezionare il modello desiderato.



 : selezionare per eliminare il modello.

- 2 Modificare l’sms, quindi selezionare “OK”.



### INFORMAZIONE

- Sulla schermata dei modelli per i messaggi sono già stati registrati 10 messaggi.
  - Solo sistema di navigazione: se attualmente è attiva la guida con indicazioni di percorso, il modello “Arrivo alle XX:XX.” è disponibile. (“XX:XX” è il tempo di arrivo previsto). Questo modello non può essere eliminato.
  - Si può spostare la posizione del cursore selezionando la posizione desiderata nella schermata di immissione.
  - Gli sms possono contenere fino a 160 caratteri. Se il testo immesso supera i caratteri disponibili per un sms, verrà iniziato automaticamente un nuovo sms. Questo viene indicato da una linea di separazione e un'icona nel campo di immissione, che apparirà non appena saranno rimasti a disposizione solo più 10 caratteri per il primo sms.
- 
- Apparirà il numero di caratteri rimasti per l’sms.
  - È possibile scrivere in serie un massimo di 3 sms.
  - L’accesso alla funzione testo non è disponibile durante la guida.

**REGISTRAZIONE DI NUOVI MODELLI**

È possibile creare dei nuovi modelli. Possono essere registrati fino a 15 modelli.

- 1 Selezionare **“Imposta messaggio modello”**.

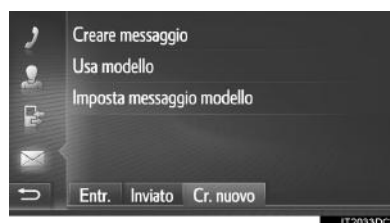

- 2 Inserire il messaggio, quindi selezionare **“OK”**.
- Il messaggio viene registrato nell'elenco dei modelli.

3

SISTEMA VIVA-VOCE Bluetooth®

#### 4. CHE COSA FARE SE ...

### 1. RISOLUZIONE DEI PROBLEMI

In caso di problemi con il sistema viva-voce o con un dispositivo Bluetooth<sup>®</sup>, consultare innanzitutto la tabella sotto.

► In caso di utilizzo del sistema viva-voce con un dispositivo Bluetooth<sup>®</sup>

Sintomo	Causa probabile	Soluzione	Pagina	
			Telefono cellulare	Questo sistema
Il sistema viva-voce o il dispositivo Bluetooth <sup>®</sup> non funziona.	La versione del Bluetooth <sup>®</sup> del telefono cellulare collegato potrebbe essere più vecchia della versione specificata.	Utilizzare un telefono cellulare con Bluetooth <sup>®</sup> versione 1.1 o superiore (consigliata: vers. 3.0 +EDR o superiore).	*	137, 147



## ► Per abbinare/collegare un telefono cellulare

Sintomo	Causa probabile	Soluzione	Pagina	
			Telefono cellulare	Questo sistema
Impossibile abbinare un telefono cellulare.	È stato inserito sul telefono cellulare un codice di accesso errato.	Inserire il codice di accesso corretto sul telefono cellulare.	*	—
	L'operazione di abbinamento non è stata completata dal lato del telefono cellulare.	Completare l'operazione di abbinamento sul telefono cellulare (approvare l'abbinamento sul telefono).	*	—
	Su questo sistema o sul telefono cellulare sono rimaste ancora delle informazioni relative al vecchio abbinamento.	Eliminare le informazioni sull'abbinamento esistente sia da questo sistema che dal telefono cellulare, quindi abbinare il telefono cellulare che si desidera collegare a questo sistema.	*	139, 149

3

SISTEMA VIVA-VOCE Bluetooth®

#### 4. CHE COSA FARE SE ...

Sintomo	Causa probabile	Soluzione	Pagina	
			Telefono cellulare	Questo sistema
Non è possibile effettuare una connessione Bluetooth®.	È già collegato un altro dispositivo Bluetooth®.	Collegare manualmente a questo sistema il telefono cellulare che si desidera utilizzare.	—	139, 149
	La funzione Bluetooth® non è abilitata sul telefono cellulare.	Abilitare la funzione Bluetooth® sul telefono cellulare.	*	—
	La connessione automatica Bluetooth® di questo sistema è disattivata.	Attivare la connessione Bluetooth® automatica di questo impianto quando l'interruttore di alimentazione si trova in modalità ACCESSORY oppure ON.	—	133, 142
	Su questo sistema o sul telefono cellulare sono rimaste ancora delle informazioni relative alla vecchia registrazione.	Eliminare le informazioni esistenti sulla registrazione sia da questo sistema che dal telefono cellulare, quindi registrare il telefono cellulare che si desidera collegare a questo sistema.	*	139, 149

## ► Quando si effettua/riceve una chiamata

Sintomo	Causa probabile	Soluzione	Pagina	
			Telefono cellulare	Questo sistema
È impossibile effettuare/ricevere una chiamata.	Il veicolo si trova in un'area non coperta dal servizio.	Portarsi in un'area in cui sul display appare il segnale del servizio.	—	—

3

## ► Quando si usa la rubrica

Sintomo	Causa probabile	Soluzione	Pagina	
			Telefono cellulare	Questo sistema
Impossibile trasferire manualmente/ automaticamente i dati della rubrica.	L'operazione di trasferimento sul telefono cellulare non è terminata.	Completare l'operazione di trasferimento sul telefono cellulare (approvare l'operazione di trasferimento sul telefono).	*	—

SISTEMA VIVA-VOCE Bluetooth®

## ► Quando si usa la funzione messaggi Bluetooth®

Sintomo	Causa probabile	Soluzione	Pagina	
			Telefono cellulare	Questo sistema
Impossibile visualizzare i messaggi.	Il trasferimento dei messaggi non è abilitato sul telefono cellulare.	Abilitare il trasferimento dei messaggi sul telefono cellulare (approvare il trasferimento dei messaggi sul telefono).	*	—
Le notifiche dei nuovi messaggi non vengono visualizzate.	La notifica della ricezione di SMS/e-mail su questo sistema è disattivata.	Attivare la notifica della ricezione di SMS/e-mail su questo sistema.	*	158

## ► In altre situazioni

Sintomo	Causa probabile	Soluzione	Pagina	
			Telefono cellulare	Questo sistema
Nonostante siano state adottate tutte le misure possibili, lo stato del sintomo non cambia.	Il telefono cellulare non è sufficientemente vicino a questo sistema.	Avvicinare di più il telefono cellulare a questo sistema.	—	—
	Il telefono cellulare è quello che con ogni probabilità causa il sintomo.	Spegnere il telefono cellulare, rimuovere e rimettere il gruppo batteria, quindi riaccendere il telefono cellulare.	*	—
		Abilitare la connessione Bluetooth® del telefono cellulare.	*	—
		Arrestare il software di sicurezza del telefono cellulare e chiudere tutte le applicazioni.	*	—
		Prima di utilizzare un'applicazione installata sul telefono cellulare, verificare attentamente la sua origine e il modo in cui il suo funzionamento potrebbe influenzare questo sistema.	*	—

3

SISTEMA VIVA-VOCE Bluetooth®

\*: per maggiori dettagli, consultare il manuale di uso e manutenzione fornito insieme al telefono cellulare.

#### 4. CHE COSA FARE SE ...

# 4

## SISTEMA DI COMANDO VOCALE

### 1 FUNZIONAMENTO DEL SISTEMA DI COMANDO VOCALE

<b>1. SISTEMA DI COMANDO VOCALE .....</b>	<b>120</b>
USO DEL SISTEMA DI COMANDO VOCALE .....	120
FUNZIONAMENTO DEL SISTEMA DI COMANDO VOCALE .....	122

1

2

3

4

5

6

7

8

## 1. FUNZIONAMENTO DEL SISTEMA DI COMANDO VOCALE

### 1. SISTEMA DI COMANDO VOCALE\*

Il sistema di comando vocale consente di azionare il sistema di navigazione, l'impianto audio e il sistema viva-voce usando i comandi vocali.

#### INFORMAZIONE

- È possibile cambiare la lingua del riconoscimento vocale. →P.128
- Questa funzione è compatibile con le lingue seguenti:
  - Inglese
  - Francese
  - Tedesco
  - Spagnolo
  - Italiano
  - Olandese
  - Portoghese
  - Polacco
  - Ceco
  - Danese
  - Svedese
  - Finlandese
  - Russo
  - Greco
  - Turco

#### USO DEL SISTEMA DI COMANDO VOCALE

#### COMANDI AL VOLANTE PER IL SISTEMA DI COMANDO VOCALE

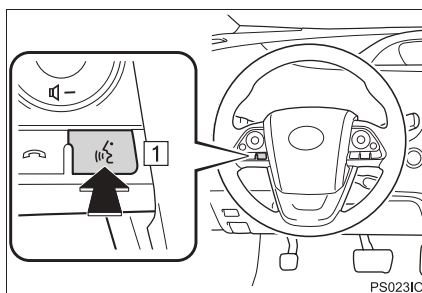

#### 1 Interruttore comandi vocali

- Premere l'interruttore comandi vocali per avviare il sistema di comando vocale.
- Tenere premuto l'interruttore comandi vocali per disattivare il sistema di comando vocale.

\*: se in dotazione



## MICROFONO

Non è necessario parlare direttamente nel microfono quando si impartisce un comando.

### ► Tipo A

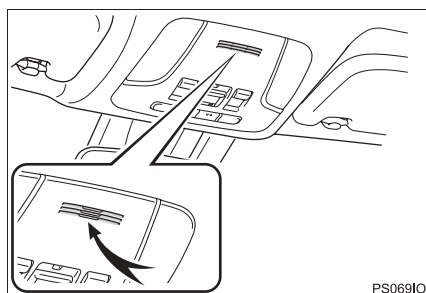

### ► Tipo B

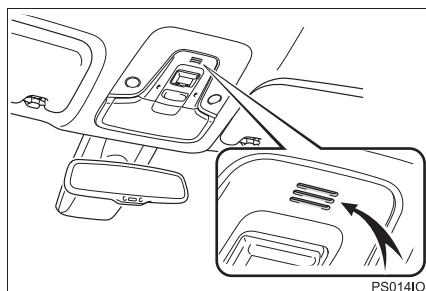

## INFORMAZIONE

- Attendere il segnale acustico di conferma prima di pronunciare un comando.
- I comandi vocali potrebbero non essere riconosciuti se:
  - Si parla troppo velocemente.
  - Si parla con un volume troppo basso o troppo elevato.
  - I finestrini sono aperti.
  - I passeggeri parlano mentre vengono pronunciati i comandi vocali.
  - La velocità dell'aria condizionata è impostata sul livello elevato.
  - Le bocchette dell'aria condizionata sono orientate verso il microfono.
- Nelle seguenti situazioni il sistema potrebbe non riconoscere correttamente il comando e potrebbe non essere possibile utilizzare i comandi vocali:
  - Il comando non è corretto o non è chiaro. Tenere presente che certe parole, accenti o forme del discorso potrebbero essere difficili da riconoscere per il sistema.
  - È presente un rumore di sottofondo eccessivo, ad esempio un rumore prodotto dall'aria.

## FUNZIONAMENTO DEL SISTEMA DI COMANDO VOCALE

**1** Premere l'interruttore comandi vocali.

● Il sistema di comando vocale si attiva.

● Premere l'interruttore comandi vocali per interrompere il messaggio in corso di riproduzione e passare alla fase di dialogo successiva.

● Se il dispositivo di riconoscimento vocale è rimasto attivato in attesa di un comando, premere l'interruttore comandi vocali per riavviare il dispositivo di riconoscimento vocale. (Il dispositivo di riconoscimento abbandona il comando precedente e si mette in attesa di un nuovo comando dell'utente).

**2** Dopo il segnale acustico, impartire vocalmente o selezionare il comando desiderato.



: se è possibile pronunciare un comando, verrà visualizzata questa icona.

## VISUALIZZAZIONE DELLA SCHERMATA DI ELENCO DEI COMANDI

**1** Pronunciare la frase **“Altri comandi”** o selezionare **“Altri comandi”** nella schermata del menu principale dei comandi vocali.

**2** Pronunciare o selezionare il comando desiderato.



**3** Pronunciare o selezionare il comando desiderato.

► Comandi di navigazione

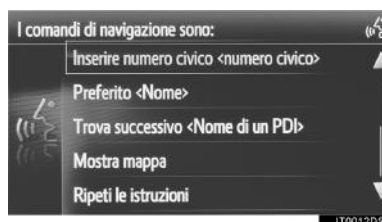
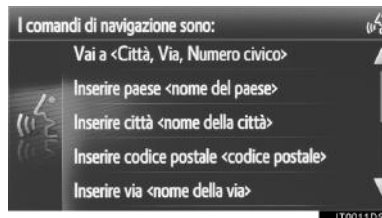

► Comandi multimediali

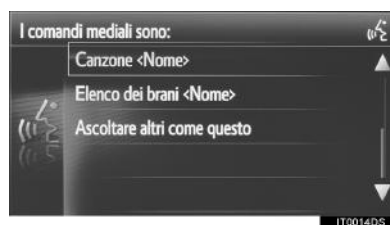

► Comandi del telefono

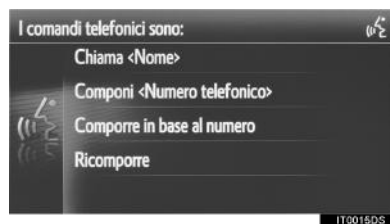

► Comandi della radio



- L'elenco dei comandi viene letto e viene evidenziato il comando corrispondente. Per annullare questa funzione, premere l'interruttore comandi vocali.

## 1. FUNZIONAMENTO DEL SISTEMA DI COMANDO VOCALE

# 5

## CONFIGURAZIONE

<b>1</b>	<b>CONFIGURAZIONE DEL FUNZIONAMENTO</b>	
<b>1.</b>	<b>RIFERIMENTO RAPIDO .....</b>	<b>126</b>
<b>2.</b>	<b>IMPOSTAZIONI GENERALI.....</b>	<b>128</b>
	SCHERMATA DELLE IMPOSTAZIONI GENERALI.....	128
<b>3.</b>	<b>IMPOSTAZIONI DISPLAY.....</b>	<b>131</b>
<b>4.</b>	<b>IMPOSTAZIONI Bluetooth® .....</b>	<b>133</b>
	FUNZIONE Bluetooth® ATTIVATA/ DISATTIVATA.....	133
	ABBINAMENTO DI UN APPARECCHIO Bluetooth® .....	134
	ELENCO DEGLI APPARECCHI ABBINATI .....	139
	MODIFICA DEL NOME DEL SISTEMA .....	140
	IMPOSTAZIONE DEL PIN .....	140
<b>5.</b>	<b>IMPOSTAZIONI DELLA CONNETTIVITÀ .....</b>	<b>141</b>
	IMPOSTAZIONI Bluetooth® .....	142
	IMPOSTAZIONI Wi-Fi® .....	151
	CONFIGURAZIONE RAPIDA DI UNA CONNESSIONE INTERNET .....	155
	IMPOSTAZIONI DELL'ACCOUNT WEB TOYOTA.....	156
<b>6.</b>	<b>IMPOSTAZIONI DEL TELEFONO .....</b>	<b>158</b>
<b>7.</b>	<b>IMPOSTAZIONI AUDIO.....</b>	<b>159</b>

Alcune funzioni non possono essere utilizzate durante la guida.

## 1. CONFIGURAZIONE DEL FUNZIONAMENTO

### 1. RIFERIMENTO RAPIDO

Per personalizzare le impostazioni delle funzioni, premere il pulsante “**SETUP**”.

#### ■ SCHERMATA “Impostazioni”

##### ► Sistema multimediale

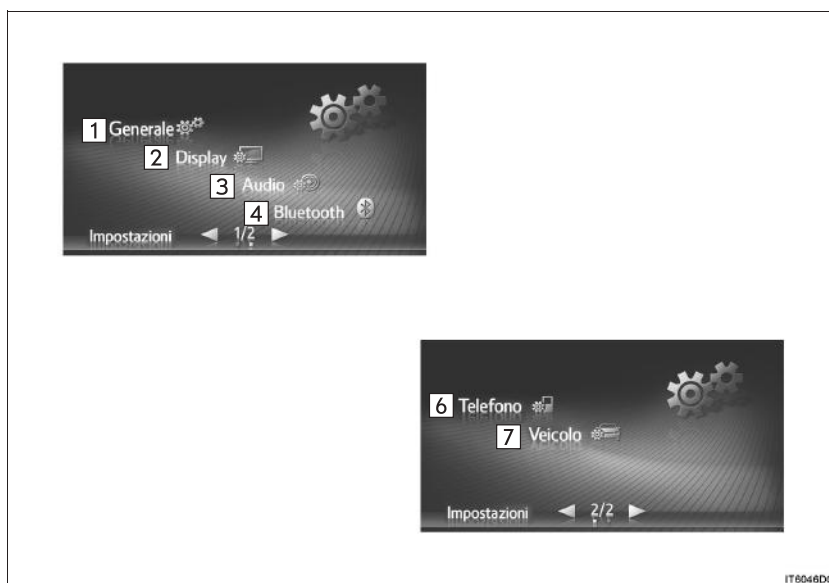

##### ► Sistema di navigazione

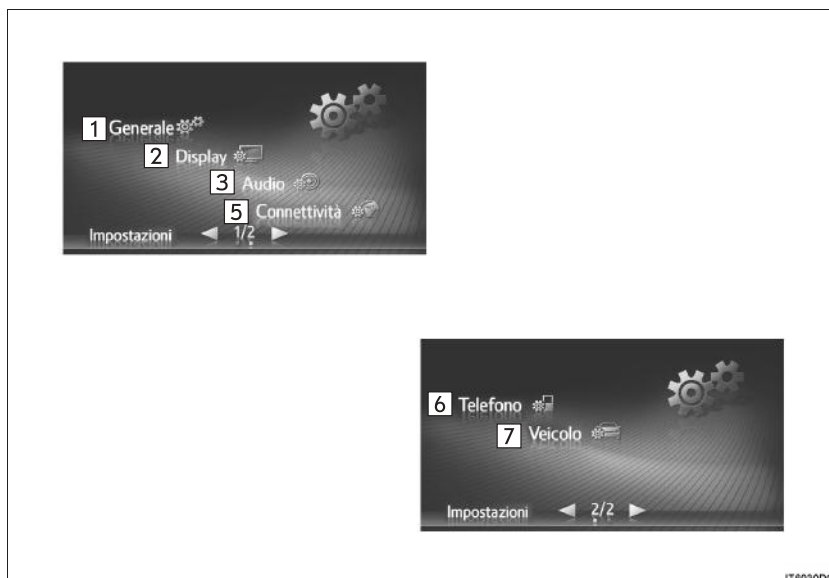

## 1. CONFIGURAZIONE DEL FUNZIONAMENTO

N.	Funzione	Pagina
1	Selezionare per impostare la lingua, i suoni durante il funzionamento, ecc.	128
2	Selezionare per regolare il contrasto e la luminosità delle schermate, per spegnere lo schermo, ecc.	131
3	Selezionare per regolare il suono.	159
4	Selezionare per eseguire la connessione a dispositivi Bluetooth®. Sono disponibili impostazioni per telefoni Bluetooth® e apparecchi audio Bluetooth®.	133
5	Selezionare per configurare le connessioni. Sono disponibili impostazioni per dispositivi Bluetooth®, connessioni Wi-Fi®, metodi di connessione Internet e per l'account Web Toyota.	141
6	Selezionare per regolare il suono del telefono, impostare una rubrica, ecc.	158
7	Selezionare per impostare le informazioni sul veicolo.	"Manuale di uso e manutenzione", 166

5

CONFIGURAZIONE

## 1. CONFIGURAZIONE DEL FUNZIONAMENTO

## 2. IMPOSTAZIONI GENERALI

Sono disponibili le impostazioni per la selezione della lingua, dei suoni durante il funzionamento, ecc.

- 1 Visualizzare la schermata "Impostazioni". (→P.126)
- 2 Selezionare "Generale".



- 3 Selezionare le voci da impostare.

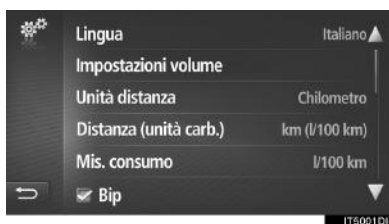

### SCHERMATA DELLE IMPOSTAZIONI GENERALI

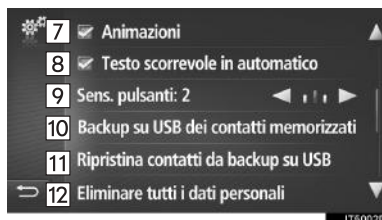



## 1. CONFIGURAZIONE DEL FUNZIONAMENTO

N.	Funzione
1	Selezionare per cambiare la lingua.
2	Selezionare per impostare il volume per il telefono/la navigazione. (→P.130)
3 <sup>*1</sup>	Selezionare per modificare l'unità di misura della distanza.
4 <sup>*1</sup>	Selezionare per modificare l'unità di misura della distanza/consumo di carburante.
5 <sup>*1</sup>	Selezionare per modificare l'unità di misura del consumo di carburante.
6	Selezionare per attivare/disattivare i bip sonori.
7 <sup>*2</sup>	Selezionare per attivare/disattivare le animazioni.
8	Selezionare per attivare/disattivare lo scorrimento automatico del testo. Questa funzione non è disponibile durante la guida.
9	Selezionare per modificare la sensibilità del sensore degli interruttori a sfioramento capacitivi.
10 <sup>*3</sup>	Le voci memorizzate nell'elenco "Mem." della schermata "Mie destinazioni" e della schermata "Contatti" (→P.90, 228) possono essere trasferite ad una memoria USB. (→P.237)

N.	Funzione
11 <sup>*3</sup>	I dati formattati "vCard" possono essere trasferiti da una memoria USB a questo sistema. Gli indirizzi e i numeri trasferiti verranno memorizzati nell'elenco "Mem." della schermata "Mie destinazioni" e della schermata "Contatti". (→P.238)
12	Selezionare per eliminare tutti i dati personali memorizzati in questo sistema. (→P.130)
13	<p>► Sistema multimediale Selezionare per visualizzare le informazioni del sistema.</p> <p>► Sistema di navigazione Selezionare per visualizzare le informazioni del sistema. Selezionare "Info. audio" sullo schermo per passare alla seconda pagina.</p>
14	<p>Selezionare per visualizzare informazioni relative al software "open source". Sono riportati gli avvisi riguardanti il software di terze parti utilizzato in questo prodotto. (Includono le istruzioni per ottenere tale software, ove applicabile).</p>

\*1: se in dotazione

\*2: solo impianto multimediale

\*3: solo sistema di navigazione

### INFORMAZIONE

- L'impostazione corrente di ciascuna voce è visualizzata sulla destra.

5

CONFIGURAZIONE

### IMPOSTAZIONI DEL VOLUME

Il volume viene visualizzato numericamente per ciascuna delle varie funzioni.

- 1 Visualizzare la schermata delle impostazioni generali. (→P.128)
- 2 Selezionare **“Impostazioni volume”**.
- 3 Selezionare **“+”** o **“-”** per regolare il volume.

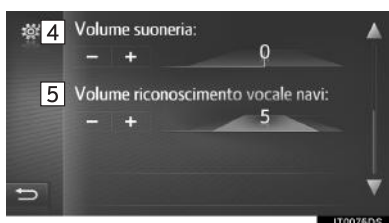

N.	Elemento
1*1	Volume dei messaggi audio della navigazione
2	Volume di ricezione delle chiamate
3	Volume di invio delle chiamate
4	Volume della suoneria
5*2	Volume del dialogo del riconoscimento vocale

\*1: solo sistema di navigazione

\*2: se in dotazione

### ELIMINARE TUTTI I DATI PERSONALI

- 1 Visualizzare la schermata delle impostazioni generali. (→P.128)
  - 2 Selezionare **“Eliminare tutti i dati personali”**.
  - 3 Selezionare **“Sì”** una volta apparsa la schermata di conferma.
- Le impostazioni personali registrate o modificate verranno eliminate o verrà ripristinata la loro condizione predefinita.

## 1. CONFIGURAZIONE DEL FUNZIONAMENTO

### 3. IMPOSTAZIONI DISPLAY

Il contrasto e la luminosità di visualizzazione dello schermo e l'immagine visualizzata dalla telecamera possono essere regolati. È inoltre possibile spegnere lo schermo e/o commutarlo in modalità diurna/notturna.

**1** Visualizzare la schermata "Impostazioni". (→P.126)

**2** Selezionare "Display".



**3** Selezionare le voci da impostare.



N.	Funzione	Pagina
1	Selezionare per attivare/disattivare la modalità diurna.	132
2	Selezionare per spegnere lo schermo. Per riaccendere lo schermo, premere un pulsante qualsiasi sul pannello audio.	—
3	Selezionare ◀ o ▶ per regolare il contrasto del display. <ul style="list-style-type: none"> <li>▶: aumenta il contrasto dello schermo</li> <li>◀: riduce il contrasto dello schermo</li> </ul>	—
4	Selezionare ◀ o ▶ per regolare la luminosità del display. <ul style="list-style-type: none"> <li>▶: aumenta la luminosità dello schermo</li> <li>◀: riduce la luminosità dello schermo</li> </ul>	—
5	Selezionare per regolare il display della telecamera.	132

5

CONFIGURAZIONE

#### INFORMAZIONE

- Il contrasto e la luminosità possono essere regolati toccando e trascinando il puntatore sullo schermo con il dito, oppure toccando la posizione desiderata sulla scala.

### COMMUTAZIONE TRA MODALITÀ DIURNA E MODALITÀ NOTTURNA

A seconda della posizione dell'interruttore fari, lo schermo passa alla modalità diurna o alla modalità notturna. Questa funzione è disponibile quando sono accesi i fari.

- 1 Visualizzare la schermata delle impostazioni del display. (→P.131)
- 2 Selezionare **“Modalità Giorno”**.

#### INFORMAZIONE

- Se lo schermo è impostato in modalità diurna con l'interruttore fari acceso, questa condizione viene memorizzata anche se l'interruttore di alimentazione viene spento.

### REGOLAZIONE DEL DISPLAY DELLA TELECAMERA

È possibile regolare il contrasto e la luminosità del display della telecamera.

- 1 Visualizzare la schermata delle impostazioni del display. (→P.131)
- 2 Selezionare **“Telecamera posteriore”**.
- 3 Selezionare ◀ o ▶ per regolare il contrasto o la luminosità.



N.	Funzione	
1	Contrasto	▶: aumenta il contrasto dello schermo
		◀: riduce il contrasto dello schermo
2	Luminosità	▶: aumenta la luminosità dello schermo
		◀: riduce la luminosità dello schermo

#### INFORMAZIONE

- Il contrasto e la luminosità possono essere regolati toccando e trascinando il puntatore sullo schermo con il dito, oppure toccando la posizione desiderata sulla scala.

## 1. CONFIGURAZIONE DEL FUNZIONAMENTO

### 4. IMPOSTAZIONI Bluetooth®

- 1 Visualizzare la schermata "Impostazioni". (→P.126)
- 2 Selezionare "Bluetooth\*\*".
- 3 Apparirà la seguente schermata.



Funzione	Pagina
Funzione Bluetooth® attivata/disattivata	133
Abbinamento di un apparecchio Bluetooth®	134
Elenco degli apparecchi abbinati	139
Modifica del nome del sistema	140
Impostazione del PIN	140

#### FUNZIONE Bluetooth® ATTIVATA/DISATTIVATA

- 1 Visualizzare la schermata delle impostazioni Bluetooth®. (→P.133)
- 2 Selezionare "Bluetooth\*\*".

Quando "Bluetooth\*\*" è attivato:

Il dispositivo Bluetooth® viene automaticamente connesso quando l'interruttore di alimentazione viene portato in modalità ACCESSORY oppure ON.

Quando "Bluetooth\*\*" è disattivato:

Il dispositivo Bluetooth® è scollegato e la prossima volta il sistema non si collegherà ad esso.

- Anche se la funzione Bluetooth® è disattivata, si attiverà automaticamente quando verrà collegato un telefono o un altro dispositivo Bluetooth®.

\*: Bluetooth è un marchio di fabbrica registrato della Bluetooth SIG, Inc.

5

CONFIGURAZIONE

### ABBINAMENTO DI UN APPARECCHIO Bluetooth®

Si possono abbinare fino a 4 apparecchi Bluetooth®. Un apparecchio abbinato può essere collegato ad uno qualsiasi dei suoi profili supportati, quali telefono (HFP), musica (A2DP).

### AGGIUNTA DI UN NUOVO APPARECCHIO

**1** Visualizzare la schermata delle impostazioni Bluetooth®. (→P.133)

**2** Selezionare **“Aggiungi nuovo dispositivo”**.

► Se è collegato un altro apparecchio Bluetooth®

● Per disconnettere l'apparecchio Bluetooth®, selezionare **“Sì”**.

► Se sono già stati abbinati 4 apparecchi Bluetooth®

● È necessario sostituire uno degli apparecchi abbinati. Selezionare **“OK”** e scegliere l'apparecchio da sostituire.

**3** Quando compare questa schermata, cercare sullo schermo il nome del dispositivo Bluetooth®.

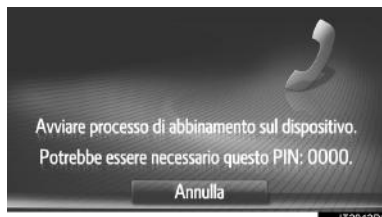

● Per annullare la registrazione, selezionare **“Annulla”**.

**4** Abbinamento del dispositivo Bluetooth® usando lo stesso dispositivo Bluetooth®.

● Per gli apparecchi Bluetooth® compatibili con SSP (Secure Simple Pairing) non è necessario alcun codice PIN. A seconda del tipo di apparecchio Bluetooth® che si desidera collegare, sullo schermo dell'apparecchio Bluetooth® potrebbe essere visualizzato un messaggio di conferma della registrazione. Rispondere e usare l'apparecchio Bluetooth® a seconda del messaggio di conferma.

- 5** Controllare che sia visualizzata la seguente schermata.



- Se la connessione automatica non riesce, appare la seguente schermata. Selezionare il profilo desiderato da collegare.



N.	Funzione	Pagina
1	Selezionare per collegare il profilo del telefono.	139
2	Selezionare per collegare il profilo musica.	139
3	Selezionare per collegare tutti i profili.	139

- Una volta collegato, il dispositivo Bluetooth® viene connesso automaticamente ogni volta che l'interruttore di alimentazione si trova in modalità ACCESSORY oppure ON.

#### INFORMAZIONE

- Per ulteriori dettagli sul rilevamento e sul funzionamento dell'apparecchio Bluetooth®, vedere il manuale fornito in dotazione con l'apparecchio Bluetooth®.

**PER RICOLLEGARE  
L'APPARECCHIO Bluetooth®**

Se, a causa della scarsa ricezione, un dispositivo Bluetooth® viene scollegato dalla rete Bluetooth® quando l'interruttore di alimentazione si trova in modalità ACCESSORY oppure ON, il sistema si ricollega automaticamente al dispositivo Bluetooth®.

- Se si scollega volontariamente l'apparecchio Bluetooth®, per esempio spegnendolo, questo non accade. Ricollegarlo manualmente usando uno dei metodi seguenti:
  - Selezionare nuovamente un dispositivo Bluetooth®. (→P.139)
  - Collegare il profilo audio/profilo del telefono. (→P.139)



## PROFILI

Questo sistema supporta i servizi seguenti.

Dispositivo Bluetooth®	Specifiche	Funzione	Requisiti	Consigli
Telefono Bluetooth®/ riproduttore audio Bluetooth®	Specifica Bluetooth®	Registrazione di un apparecchio Bluetooth®	vers. 1.1	Vers. 3.0 +EDR
Dispositivo Bluetooth®	Profilo	Funzione	Requisiti	Consigli
Telefono Bluetooth®	HFP (Hands-Free Profile)	Sistema viva-voce	vers. 1.0	vers. 1.6
	PBAP (Phone Book Access Profile)	Trasferimento dei contatti	vers. 1.0	vers. 1.1
	MAP (Message Access Profile)	Messaggio del telefono Bluetooth®	vers. 1.0	—
Riproduttore audio Bluetooth®	A2DP (Advanced Audio Distribution Profile)	Impianto audio Bluetooth®	vers. 1.0	vers. 1.2
	AVRCP (Audio/Video Remote Control Profile)		vers. 1.0	vers. 1.4

5

CONFIGURAZIONE

### INFORMAZIONE

- Se il telefono cellulare non supporta il profilo HFP, non sarà possibile registrare un telefono Bluetooth® né utilizzare i profili PBAP o MAP individualmente.
- Se la versione dell'apparecchio Bluetooth® collegato è più vecchia di quella consigliata o è incompatibile, l'apparecchio Bluetooth® potrebbe non funzionare correttamente.



Bluetooth è un marchio di fabbrica registrato della Bluetooth SIG, Inc.

**DISPLAY DI STATO**

La condizione della connessione Bluetooth®, nonché il livello di ricezione e la carica residua della batteria del dispositivo sono visualizzati sulla barra di stato.

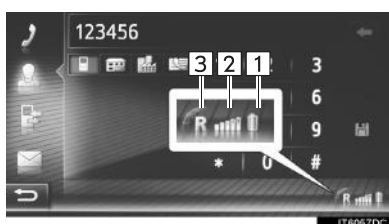
**INFORMAZIONE**

- Nel pannello strumenti è integrata un'antenna per la connessione Bluetooth®. Il sistema potrebbe non funzionare se si usa il dispositivo Bluetooth® nelle seguenti condizioni e nei seguenti luoghi:
  - Se il dispositivo è ostruito da certi oggetti (per esempio quando si trova dietro al sedile o nel vano portaoggetti o nel vano console).
  - Se il dispositivo è a contatto con o è coperto da materiali metallici.

N.	Funzione
1	<p>Visualizza la carica residua della batteria del dispositivo</p> <ul style="list-style-type: none"> <li>• La carica residua visualizzata non corrisponde sempre alla carica residua visualizzata sul dispositivo. In base al dispositivo, la carica residua della batteria potrebbe non essere visualizzata. Questo sistema non dispone di una funzione di ricarica.</li> <li>• Se questa informazione non è disponibile dal dispositivo collegato, l'icona verrà visualizzata con un punto interrogativo.</li> </ul>
2	<p>Visualizza il livello di ricezione</p> <ul style="list-style-type: none"> <li>• Il livello di ricezione non sempre corrisponde a quello visualizzato sul dispositivo.</li> <li>• A seconda del dispositivo, il livello di ricezione potrebbe non essere visualizzato.</li> <li>• Se questa informazione non è disponibile dal dispositivo collegato, l'icona verrà visualizzata con un punto interrogativo.</li> </ul>
3	<p>Se si riceve in un'area roaming, appare "R".</p> <ul style="list-style-type: none"> <li>• Per alcuni telefoni, l'area di ricezione potrebbe non essere visualizzata.</li> </ul>

### ELENCO DEGLI APPARECCHI ABBINATI

È possibile cambiare lo stato di connessione di ciascun profilo da “Elenco dispositivi abbinati”.

- 1 Visualizzare la schermata delle impostazioni Bluetooth®. (→P.133)
- 2 Selezionare “Elenco dispositivi abbinati”.
- 3 Selezionare il dispositivo desiderato.

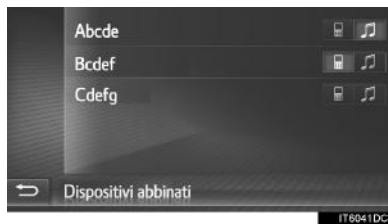

- Le icone color grigio attenuato possono essere selezionate per la connessione diretta con la funzione.
- Il tono delle icone indica i profili supportati dall'apparecchio. (Le icone color grigio attenuato non sono disponibili).
- I profili attualmente collegati dell'apparecchio sono illuminati.

- 4 Controllare che sia visualizzata la seguente schermata.



N.	Funzione	Pagina
1	Selezionare per modificare il nome dell'apparecchio.	140
2	Selezionare per eliminare l'apparecchio abbinato.	140
3	Selezionare per collegare/scollegare individualmente i profili di un apparecchio abbinato.	—
4	<p>► Con “Connetti tutti” visualizzato</p> <ul style="list-style-type: none"> <li>● Selezionare per collegare tutti i profili supportati.</li> </ul> <p>► Con “Disconnettere tutto” visualizzato</p> <ul style="list-style-type: none"> <li>● Selezionare per scollegare tutti i profili supportati.</li> </ul>	—

5

CONFIGURAZIONE

#### MODIFICA DEL NOME DI UN APPARECCHIO

- 1 Selezionare **“Rinomina”**.
- 2 Inserire il nome dell'apparecchio, quindi selezionare **“OK”**.

#### ELIMINAZIONE DI UN APPARECCHIO ABBINATO

- 1 Selezionare **“Eliminare abbinamento”**.
- 2 Selezionare **“Sì”** una volta apparsa la schermata di conferma.

#### MODIFICA DEL NOME DEL SISTEMA

- 1 Visualizzare la schermata delle impostazioni Bluetooth®. (→P.133)
- 2 Selezionare **“Imp. nome sistema”**.
- 3 Inserire un nome, quindi selezionare **“OK”**.

#### IMPOSTAZIONE DEL PIN

- 1 Visualizzare la schermata delle impostazioni Bluetooth®. (→P.133)
  - 2 Selezionare **“Impost. PIN per abb.”**.
  - 3 Inserire il numero desiderato, quindi selezionare **“OK”**.
- Il codice PIN deve essere composto da 4 cifre.

## 1. CONFIGURAZIONE DEL FUNZIONAMENTO

### 5. IMPOSTAZIONI DELLA CONNETTIVITÀ\*

Sono disponibili impostazioni per dispositivi Bluetooth®, connessioni Wi-Fi®, metodi di connessione Internet e per l'account Web Toyota.

**1** Visualizzare la schermata "Impostazioni". (→P.126)

**2** Selezionare "Connettività".



**3** Selezionare le voci da impostare.



N.	Funzione	Pagina
1	Selezionare per visualizzare un sottomenu per Bluetooth® da cui è possibile collegare telefoni, apparecchi audio e dispositivi per navigare su Internet tramite Bluetooth®.	142
2*	Selezionare per visualizzare un sottomenu per il Wi-Fi® da cui è possibile collegare i dispositivi per navigare su Internet tramite Wi-Fi®.	151
3	Selezionare per cercare i metodi di connessione Internet disponibili.	155
4	Abilitare per connettersi automaticamente a Internet.	—
5	Selezionare per aggiungere o modificare il proprio account Web Toyota.	156

\*: se in dotazione

\*: Solo sistema di navigazione

## IMPOSTAZIONI Bluetooth®

- 1 Visualizzare la schermata delle impostazioni di connessione. (→P.141)
- 2 Selezionare **“Bluetooth”**.
- 3 Selezionare le voci da impostare.



Funzione	Pagina
Funzione Bluetooth® attivata/disattivata	142
Abbinamento di un apparecchio Bluetooth®	143
Elenco degli apparecchi abbinati	149
Impostazione delle avvertenze relative ai costi	150
Impostazione del nome e del PIN del sistema	151

\*: Bluetooth è un marchio di fabbrica registrato della Bluetooth SIG, Inc.

## FUNZIONE Bluetooth® ATTIVATA/DISATTIVATA

- 1 Selezionare **“Bluetooth”**.

Quando **“Bluetooth”** è attivato:

Il dispositivo Bluetooth® viene automaticamente connesso quando l'interruttore di alimentazione viene portato in modalità ACCESSORY oppure ON.

Quando **“Bluetooth”** è disattivato:

L'apparecchio Bluetooth® è scollegato e la prossima volta il sistema non si collegherà ad esso.

- Anche se la funzione Bluetooth® è disattivata, si attiverà automaticamente quando verrà collegato un telefono o un altro dispositivo Bluetooth®.

\*: Bluetooth è un marchio di fabbrica registrato della Bluetooth SIG, Inc.

### ABBINAMENTO DI UN APPARECCHIO Bluetooth®

Si possono abbinare fino a 4 apparecchi Bluetooth®. Un apparecchio abbinato può essere collegato ad uno qualsiasi dei suoi profili supportati, quali telefono (HFP), musica (A2DP) e/o Internet (DUN/PAN).

### ABBINAMENTO DAL SISTEMA

#### 1 Selezionare “Cerca dispositivo”.

► Se è collegato un altro apparecchio Bluetooth®

- Per disconnettere l'apparecchio Bluetooth®, selezionare “Si”.

► Se sono già stati abbinati 4 apparecchi Bluetooth®

- È necessario sostituire uno degli apparecchi abbinati. Selezionare “OK” e scegliere l'apparecchio da sostituire.

#### 2 Selezionare l'apparecchio desiderato.



- L'elenco visualizzerà gli apparecchi Bluetooth® collegabili.

#### 3 Confermare il PIN.



- Per gli apparecchi Bluetooth® compatibili con SSP (Secure Simple Pairing) non è necessario alcun codice PIN. A seconda del tipo di apparecchio Bluetooth® che si desidera collegare, sullo schermo dell'apparecchio Bluetooth® potrebbe essere visualizzato un messaggio di conferma della registrazione. Rispondere e usare l'apparecchio Bluetooth® a seconda del messaggio di conferma.

#### 4 Controllare che sia visualizzata la seguente schermata.



- Il sistema attende le richieste di connessione provenienti dall'apparecchio abbinato. Tutti i profili richiesti sono collegati automaticamente.
- Il profilo Internet non viene collegato automaticamente. Per avere informazioni più dettagliate sulla connessione del profilo Internet. (→P.145)

- Se la connessione automatica non riesce, appare la seguente schermata. Selezionare il profilo desiderato da collegare.



N.	Funzione	Pagina
1	Selezionare per collegare il profilo del telefono.	147
2	Selezionare per collegare il profilo musica.	147
3	Selezionare per collegare il profilo Internet.	145
4	Selezionare per collegare tutti i profili.	147

- Una volta collegato, il dispositivo Bluetooth® viene connesso automaticamente ogni volta che l'interruttore di alimentazione si trova in modalità ACCESSORY oppure ON.

#### INFORMAZIONE

- Per ulteriori dettagli sul rilevamento e sul funzionamento dell'apparecchio Bluetooth®, vedere il manuale fornito in dotazione con l'apparecchio Bluetooth®.
- I profili musicali supportati dall'apparecchio abbinato possono essere connessi individualmente, a propria discrezione. Certi apparecchi non consentono la connessione di profili individuali. In tal caso, appare una finestra a comparsa.



## ■ ABBINAMENTO DAL DISPOSITIVO

### 1 Selezionare “Rendi il sistema rilevabile”.

► Se è già collegato un altro dispositivo Bluetooth®, verrà visualizzato un messaggio.

- Per disconnettere l'apparecchio Bluetooth®, selezionare “Sì”.

► Se sono già stati abbinati 4 dispositivi Bluetooth®, verrà visualizzato un messaggio.

- È necessario sostituire uno degli apparecchi abbinati. Selezionare “OK” e scegliere l'apparecchio da sostituire.

### 2 Quando viene visualizzata questa schermata, cercare il sistema sullo schermo del dispositivo Bluetooth®.



- Per annullare la registrazione, selezionare “Annulla”.

### 3 Abbinamento del dispositivo Bluetooth® usando lo stesso dispositivo Bluetooth®.

- Per gli apparecchi Bluetooth® compatibili con SSP (Secure Simple Pairing) non è necessario alcun codice PIN. A seconda del tipo di apparecchio Bluetooth® che si desidera collegare, sullo schermo dell'apparecchio Bluetooth® potrebbe essere visualizzato un messaggio di conferma della registrazione. Rispondere e usare l'apparecchio Bluetooth® a seconda del messaggio di conferma.

## ■ PROCESSO DI LOGIN CON IL PROFILO INTERNET

► Se è selezionato “Connetti per Internet”

### 1 Selezionare “Connetti per Internet”.

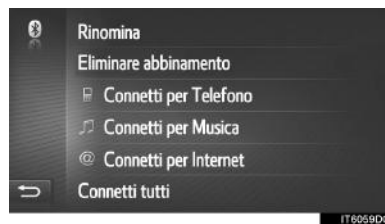

- Se la connessione automatica non riesce, appare la seguente schermata. Selezionare il provider desiderato da collegare.

### 2 Selezionare il provider desiderato.



### 3 Selezionare “Username provider”, “Password provider” o “APN” e immettere il nome, la password o l'APN.

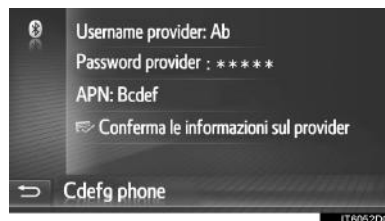

### 4 Selezionare “Conferma le informazioni sul provider”.

► Se è selezionato 

1 Selezionare .



2 Eseguire le operazioni “PROCESSO DI LOGIN CON IL PROFILO INTERNET” da “PASSO 2”. (→P.145)

#### ■ PER RICOLLEGARE L'APPARECCHIO Bluetooth®

Se, a causa della scarsa ricezione, un dispositivo Bluetooth® viene scollegato dalla rete Bluetooth® quando l'interruttore di alimentazione si trova in modalità ACCESSORY oppure ON, il sistema si ricollega automaticamente al dispositivo Bluetooth®.

- Se si scollega volontariamente l'apparecchio Bluetooth®, per esempio spegnendolo, questo non accade. Ricollegarlo manualmente usando uno dei metodi seguenti:
  - Selezionare nuovamente un dispositivo Bluetooth®. (→P.149)
  - Collegare il profilo audio/profilo del telefono. (→P.147)

## ■ PROFILI

Questo sistema supporta i servizi seguenti.

Dispositivo Bluetooth®	Specifiche	Funzione	Requisiti	Consigli
Telefono Bluetooth®/ riproduttore audio Bluetooth®	Specifica Bluetooth®	Registrazione di un apparecchio Bluetooth®	vers. 1.1	vers. 3.0 +EDR
Dispositivo Bluetooth®	Profilo	Funzione	Requisiti	Consigli
Telefono Bluetooth®	HFP (Hands-Free Profile)	Sistema viva-voce	vers. 1.0	vers. 1.6
	PBAP (Phone Book Access Profile)	Trasferimento dei contatti	vers. 1.0	vers. 1.1
	MAP (Message Access Profile)	Messaggio del telefono Bluetooth®	vers. 1.0	—
	DUN (Dial-up Networking Profile)	Servizio collegato	vers. 1.1	—
	PAN (Personal Area Networking)		vers. 1.0	—
Riproduttore audio Bluetooth®	A2DP (Advanced Audio Distribution Profile)	Impianto audio Bluetooth®	vers. 1.0	vers. 1.2
	AVRCP (Audio/Video Remote Control Profile)		vers. 1.0	vers. 1.4

5

CONFIGURAZIONE

### INFORMAZIONE

- Se il telefono cellulare non supporta il profilo HFP, non sarà possibile registrare il telefono Bluetooth® né utilizzare i profili PBAP, MAP, DUN o PAN individualmente.
- Se la versione dell'apparecchio Bluetooth® collegato è più vecchia di quella consigliata o è incompatibile, l'apparecchio Bluetooth® potrebbe non funzionare correttamente.



Bluetooth è un marchio di fabbrica registrato della Bluetooth SIG, Inc.

**■ DISPLAY DI STATO**

La condizione della connessione Bluetooth®, nonché il livello di ricezione e la carica residua della batteria del dispositivo sono visualizzati sulla barra di stato.

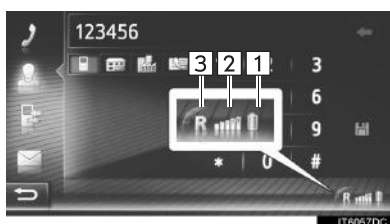

N.	Funzione
1	<p>Visualizza la carica residua della batteria del dispositivo</p> <ul style="list-style-type: none"> <li>• La carica residua visualizzata non corrisponde sempre alla carica residua visualizzata sul dispositivo. In base al dispositivo, la carica residua della batteria potrebbe non essere visualizzata. Questo sistema non dispone di una funzione di ricarica.</li> <li>• Se questa informazione non è disponibile dal dispositivo collegato, l'icona verrà visualizzata con un punto interrogativo.</li> </ul>
2	<p>Visualizza il livello di ricezione</p> <ul style="list-style-type: none"> <li>• Il livello di ricezione non sempre corrisponde a quello visualizzato sul dispositivo.</li> <li>• A seconda del dispositivo, il livello di ricezione potrebbe non essere visualizzato.</li> <li>• Se questa informazione non è disponibile dal dispositivo collegato, l'icona verrà visualizzata con un punto interrogativo.</li> </ul>
3	<p>Se si riceve in un'area roaming, appare "R".</p> <ul style="list-style-type: none"> <li>• Per alcuni telefoni, l'area di ricezione potrebbe non essere visualizzata.</li> </ul>

**INFORMAZIONE**

- Nel pannello strumenti è integrata un'antenna per la connessione Bluetooth®. Il sistema potrebbe non funzionare se si usa il dispositivo Bluetooth® nelle seguenti condizioni e nei seguenti luoghi:
  - Se il dispositivo è ostruito da certi oggetti (per esempio quando si trova dietro al sedile o nel vano portaoggetti o nel vano console).
  - Se il dispositivo è a contatto con o è coperto da materiali metallici.

**ELENCO DEGLI APPARECCHI ABBINATI**

È possibile cambiare lo stato di connessione di ciascun profilo da “Elenco dispositivi abbinati”.

- 1 Selezionare “**Elenco dispositivi abbinati**”.
- 2 Selezionare l'apparecchio desiderato.



- Le icone color grigio attenuato possono essere selezionate per la connessione diretta con la funzione.
- Il tono delle icone indica i profili supportati dal dispositivo. (Le icone color grigio attenuato non sono disponibili).
- I profili attualmente collegati del dispositivo sono illuminati.

- 3 Controllare che sia visualizzata la seguente schermata.

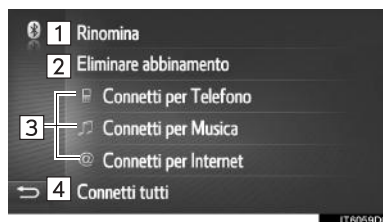

N.	Funzione	Pagina
1	Selezionare per modificare il nome dell'apparecchio.	150
2	Selezionare per eliminare l'apparecchio abbinato.	150
3	Selezionare per collegare/ scollegare individualmente i profili di un apparecchio abbinato.	—
4	<p>► Con “Connetti tutti” visualizzato</p> <ul style="list-style-type: none"> <li>● Selezionare per collegare tutti i profili supportati.</li> </ul> <p>► Con “Disconnettere tutto” visualizzato</p> <ul style="list-style-type: none"> <li>● Selezionare per scollegare tutti i profili supportati.</li> </ul>	—

5

CONFIGURAZIONE

**MODIFICA DEL NOME DI UN APPARECCHIO**

- 1 Selezionare **“Rinomina”**.
- 2 Inserire il nome dell'apparecchio, quindi selezionare **“OK”**.

**ELIMINAZIONE DI UN APPARECCHIO ABBINATO**

- 1 Selezionare **“Eliminare abbinamento”**.
- 2 Selezionare **“Sì”** una volta apparsa la schermata di conferma.

**IMPOSTAZIONE DELLE AVVERTENZE RELATIVE ALLE MODIFICHE**

- 1 Selezionare **“Avviso costi”**.
- 2 Selezionare le voci da impostare.



N.	Funzione
1	Abilitare per attivare la funzione degli avvisi relativi ai costi. Se attivata, verrà visualizzata una finestra popup.
2	Abilitare per attivare la funzione degli avvisi relativi al roaming.

**IMPOSTAZIONE DEL NOME E DEL PIN DEL SISTEMA**

- 1 Selezionare “Imposta nome sistema e PIN”.
- 2 Selezionare la voce da impostare.



N.	Funzione
1	Selezionare per inserire un nome. Per confermare, selezionare “OK”.
2	Selezionare per inserire un numero desiderato. Per confermare, selezionare “OK”. • Il codice PIN deve essere composto da 4 cifre.

**IMPOSTAZIONI Wi-Fi®\***

- 1 Visualizzare la schermata delle impostazioni di connessione. (→P.141)
- 2 Selezionare “Wi-Fi”.
- 3 Selezionare le voci da impostare.

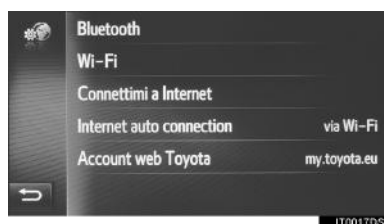

5

CONFIGURAZIONE

\*: se in dotazione

151

N.	Funzione	Pagina
1	Selezionare per attivare/disattivare la funzione Wi-Fi®.	152
2	Selezionare per avviare una ricerca delle reti Wi-Fi® disponibili.	152
3	Selezionare per modificare l'elenco delle reti preferite.	153
4	Abilitare per collegarsi automaticamente alle reti preferite.	—
5	Abilitare per visualizzare quando si è connessi a una rete.	—

### ATTIVAZIONE/ DISATTIVAZIONE DELLA FUNZIONE Wi-Fi®



- 1 Visualizzare la schermata delle impostazioni Wi-Fi®. (→P.151)
- 2 Selezionare **“Wi-Fi:”**.
  - Quando la funzione è attivata, viene indicato il nome della rete collegata e un'icona segnala la forza del segnale.

### CONNESSIONE A UNA RETE

È possibile cercare e collegarsi alle reti disponibili.

- 1 Visualizzare la schermata delle impostazioni Wi-Fi®. (→P.151)
- 2 Selezionare **“In attesa della rete”**.
- 3 Selezionare la rete desiderata. Viene stabilita la connessione con la rete selezionata.



- Quando si seleziona una rete contrassegnata con  e viene visualizzata la schermata di inserimento della password, immettere la password e selezionare **“OK”**.
- Le reti aggiunte all'elenco delle reti preferite sono contrassegnate con .
- Selezionare  per visualizzare informazioni dettagliate sulla rete o aggiungere la rete selezionata all'elenco delle reti preferite.





“**Mostra dettagli**”: selezionare per ottenere informazioni dettagliate sulla rete.

“**Aggiungi alle reti preferite**”: selezionare per aggiungere una rete Wi-Fi® all'elenco delle reti preferite.

#### ■ AGGIUNTA DI UNA RETE Wi-Fi®

È possibile aggiungere le reti disponibili che non sono visualizzate mediante la ricerca.

- 1 Selezionare “**Inserire il nome della rete**”.



- 2 Immettere il nome della rete e selezionare “**OK**”.
- 3 Selezionare il tipo di sicurezza.
- 4 Immettere la password e selezionare “**OK**”.

#### RETI PREFERITE

È visualizzato l'elenco delle reti preferite. È possibile modificare la priorità delle reti a cui collegarsi.

- 1 Visualizzare la schermata delle impostazioni Wi-Fi®. (→P.151)
- 2 Selezionare “**Reti preferite**”.
- 3 Trascinare la rete desiderata selezionata nella schermata per modificare la priorità di connessione della rete.



- Se si seleziona il nome di una rete preferita, viene stabilita la connessione a tale rete.

5

CONFIGURAZIONE

- Se si seleziona il simbolo  accanto a una rete, verrà visualizzato un sottomenu con le voci seguenti:



“**Mostra dettagli**” : viene visualizzata una schermata con informazioni dettagliate sulla rete.

“**Password:**” : è possibile immettere nuovamente la password.

“**Eliminare rete**” : rimuove la rete dall'elenco delle reti preferite.

“**Eliminare tutte le reti**” : rimuove tutte le reti dall'elenco delle reti preferite.

#### INFORMAZIONE

- Se è in corso la connessione a una rete, non è possibile modificare le impostazioni delle reti preferite.

#### SUGGERIMENTI PER L'USO DELLA FUNZIONE Wi-Fi®

##### AVVISO

- Usare i dispositivi Wi-Fi® solo in condizioni sicure e nel rispetto delle leggi vigenti.
- L'apparecchio audio è munito di antenne Wi-Fi®. I portatori di pacemaker cardiaci impiantabili, pacemaker terapeutici di risincronizzazione cardiaca o defibrillatori-cardioverter impiantabili devono mantenersi a una distanza ragionevole dalle antenne Wi-Fi®. Le onde radio possono interferire con il funzionamento di tali dispositivi.
- Prima di utilizzare dispositivi Wi-Fi®, gli utenti di dispositivi elettromedicali diversi da pacemaker cardiaci impiantabili, pacemaker terapeutici di risincronizzazione cardiaca o defibrillatori-cardioverter impiantabili devono rivolgersi al produttore del dispositivo per ottenere ulteriori informazioni sul suo funzionamento in presenza di onde radio. Le onde radio possono avere effetti imprevisti sul funzionamento di tali dispositivi elettromedicali.

## SPECIFICHE TECNICHE

### INFORMAZIONE

- Standard di comunicazione
  - 802.11b
  - 802.11g
  - 802.11n
- Sicurezza
  - WEP
  - WPA™
  - WPA2™
  - Wi-Fi Protected Setup™
- WPA, WPA2 e Wi-Fi Protected Setup sono marchi registrati della Wi-Fi Alliance®.

## CONFIGURAZIONE RAPIDA DI UNA CONNESSIONE INTERNET

Questa funzione è una scorciatoia per una connessione Internet.

- 1 Visualizzare la schermata delle impostazioni di connessione. (→P.141)
- 2 Selezionare **“Connettimi a Interne”**.
  - Se è già attiva una connessione Internet, apparirà una finestra a comparsa. Per ritornare alla schermata precedente, selezionare **“OK”**.
- 3 Selezionare l'apparecchio desiderato.



- Il sistema ricercherà i dispositivi che supportano il profilo Internet.
- 4 Selezionare **“Username provider”**, **“Password provider”** o **“APN”** e immettere il nome, la password o l'APN.



- 5 Selezionare **“Conferma le informazioni sul provider”**.

## IMPOSTAZIONI DELL'ACCOUNT WEB TOYOTA

È possibile eseguire le seguenti impostazioni dettagliate di un account web Toyota.

- 1 Visualizzare la schermata delle impostazioni di connessione. (→P.141)
- 2 Selezionare **“Account web Toyota”**.
- 3 Selezionare le voci da impostare.



N.	Funzione
1	Mostra l'account attivo
2	Selezionare per aggiungere un nuovo account o passare ad un altro account. (→P.156)
3	Selezionare per ricevere i dati delle impostazioni personalizzate a distanza del veicolo dal sito del portale Toyota.
4	Selezionare per inviare i dati delle impostazioni del veicolo che è possibile personalizzare a distanza al sito del portale Toyota.

## AGGIUNTA DI UN NUOVO ACCOUNT O MODIFICA DELLE INFORMAZIONI DETTAGLIATE DI UN ACCOUNT

- 1 Visualizzare la schermata delle impostazioni dell'account web Toyota. (→P.156)
- 2 Selezionare **“Cambia account”**.
- 3 Selezionare **“Nuovo account”** o

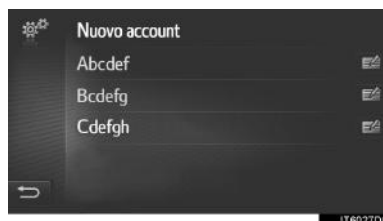

## 4 Selezionare le voci da impostare.

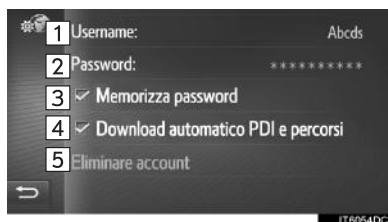

N.	Funzione
1	Selezionare per inserire un nome utente. Per confermare, selezionare <b>“OK”</b> .
2	Selezionare per inserire una password. Per confermare, selezionare <b>“OK”</b> .
3	Selezionare per attivare o disattivare la funzione “ricorda login utente”. Se questa funzione è attivata, resteranno in memoria le informazioni inserite relative al login utente per ogni nuovo login dell'utente.
4	Selezionare per attivare o disattivare la funzione di scaricamento automatico dei PDI e dei percorsi. Se è attivata questa funzione, i PDI e i percorsi saranno scaricati automaticamente dal server e salvati nell'elenco “Mem.” della schermata “Mie destinazioni”. (→P.228)
5	Selezionare per eliminare il proprio account web Toyota dal sistema multimediale. (→P.157)

## ■ ELIMINAZIONE DEL NOME UTENTE E DELLA PASSWORD

- 1 Selezionare **“Eliminare account”**.
- 2 Selezionare **“Sì”** una volta apparsa la schermata di conferma.

## 1. CONFIGURAZIONE DEL FUNZIONAMENTO

### 6. IMPOSTAZIONI DEL TELEFONO

Sono disponibili le impostazioni per la selezione della suoneria, per l'annuncio degli sms e delle e-mail in arrivo, ecc.

- 1 Visualizzare la schermata "Impostazioni". (→P.126)
- 2 Selezionare "Telefono".



- 3 Selezionare le voci da impostare.

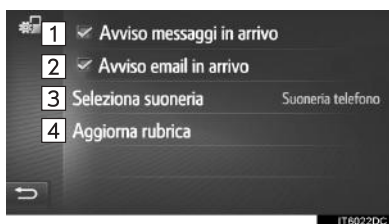

N.	Funzione
1	Selezionare per attivare/disattivare la funzione di annuncio degli sms in arrivo.
2	Selezionare per attivare/disattivare la funzione di annuncio delle e-mail in arrivo.
3	Selezionare per impostare la suoneria desiderata.
4	Selezionare per aggiornare manualmente la rubrica del telefono connesso. L'aggiornamento si svolge con riferimento agli elenchi delle rubriche del sistema di navigazione/multimediale e del telefono. (→P.90, 228)

#### INFORMAZIONE

- L'impostazione corrente di ciascuna voce è visualizzata sulla destra.

## 1. CONFIGURAZIONE DEL FUNZIONAMENTO

### 7. IMPOSTAZIONI AUDIO

1 Visualizzare la schermata del menu "Impostazioni". (→P.126)

2 Selezionare "Audio".



3 Selezionare le voci da impostare.

► Tipo A



► Tipo B

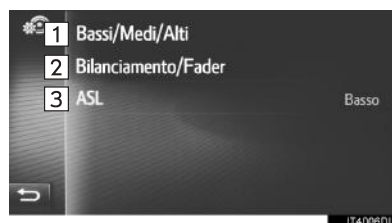

N.	Funzione	Pagina
1	Selezionare per regolare i toni bassi/medi/acuti.	159
2	Selezionare per regolare il bilanciamento/la dissolvenza.	160

N.	Funzione	Pagina
3	► Tipo A Selezionare per attivare/disattivare il livellamento automatico del suono. ► Tipo B Selezionare per impostare il livellamento automatico del suono su un valore basso, medio, alto, o per disattivarlo.	160
4	Selezionare per attivare/disattivare l'effetto surround.	160

5

#### TONI

La qualità del suono di un programma audio dipende grandemente dal corretto equilibrio tra i toni acuti, medi e bassi. Difatti, i vari tipi di musica e i programmi vocali risultano migliori con diverse combinazioni di toni acuti, medi e bassi.

1 Visualizzare la schermata delle impostazioni audio. (→P.159)

2 Selezionare "Bassi/Medio/Alti".

3 Regolare il livello dei toni bassi, medi e acuti selezionando ◀ o ▶.

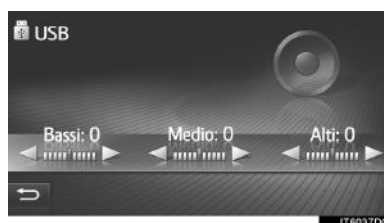

CONFIGURAZIONE

## BILANCIAMENTO

È anche importante un buon bilanciamento dei canali stereo destro e sinistro e dei livelli sonori anteriore e posteriore.

Ricordare che mentre si sta ascoltando un brano registrato in stereofonia oppure una trasmissione radio in stereofonia, il cambiamento del bilanciamento tra canale destro e canale sinistro provocherà un aumento del volume di un gruppo di altoparlanti e la diminuzione del volume degli altri.

- 1 Visualizzare la schermata delle impostazioni audio. (→P.159)
- 2 Selezionare **“Bilanciamento/Fader”**.
- 3 Regolare il bilanciamento o la dissolvenza con le frecce.

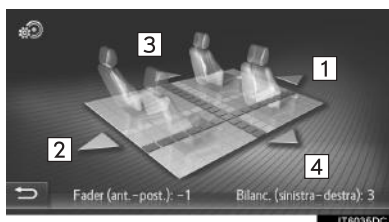

N.	Funzione	
1	Fader	Aumenta il volume davanti
2	Fader	Aumenta il volume dietro
3	Bilanciamento	Aumenta il volume sul lato sinistro
4	Bilanciamento	Aumenta il volume sul lato destro

## INFORMAZIONE

- Il bilanciamento del suono può anche essere regolato toccando e trascinando il puntatore sullo schermo con il dito, oppure toccando i riquadri.

## LIVELLAMENTO AUTOMATICO DEL SUONO (ASL)

Il sistema regola il volume ottimale e la qualità dei toni in base alla velocità del veicolo per compensare l'aumento di rumorosità del veicolo stesso.

## AUDIO SURROUND

Questa funzione consente di creare una sensazione “reale”.



# 6

## SISTEMA DI MONITORAGGIO PERIFERICO

<b>1</b>	<b>MONITOR DI ASSISTENZA AL PARCHEGGIO TOYOTA</b>	
<b>1.</b>	<b>MONITOR DI ASSISTENZA AL PARCHEGGIO TOYOTA.....</b>	<b>162</b>
	MONITOR DI ASSISTENZA AL PARCHEGGIO TOYOTA .....	162
	PRECAUZIONI DI GUIDA .....	162
	VISUALIZZAZIONE SCHERMO .....	164
	USO DEL SISTEMA .....	165
<b>2.</b>	<b>MODALITÀ DI VISUALIZZAZIONE DELLA TRAIETTORIA STIMATA.....</b>	<b>167</b>
	DESCRIZIONE DELLA SCHERMATA.....	167
	PARCHEGGIO.....	168
<b>3.</b>	<b>MODALITÀ VISUALIZZAZIONE LINEE GUIDA PER L'ASSISTENZA AL PARCHEGGIO .....</b>	<b>169</b>
	DESCRIZIONE DELLA SCHERMATA .....	169
	PARCHEGGIO .....	170
<b>4.</b>	<b>PRECAUZIONI RELATIVE AL MONITOR DI ASSISTENZA AL PARCHEGGIO TOYOTA .....</b>	<b>171</b>
	AREA VISUALIZZATA SULLO SCHERMO .....	171
	TELECAMERA .....	172
	DIFFERENZE TRA L'IMMAGINE DELLA SCHERMATA E LA STRADA REALE .....	173
	QUANDO CI SI AVVICINA AD OGGETTI TRIDIMENSIONALI .....	174
<b>5.</b>	<b>COSE DA SAPERE .....</b>	<b>176</b>
	SE SI NOTANO EVENTUALI SINTOMI.....	176

1

2

3

4

5

6

7

8

## 1. MONITOR DI ASSISTENZA AL PARCHEGGIO TOYOTA

### 1. MONITOR DI ASSISTENZA AL PARCHEGGIO TOYOTA\*

#### MONITOR DI ASSISTENZA AL PARCHEGGIO TOYOTA

Il monitor di assistenza al parcheggio aiuta il conducente visualizzando un'immagine dell'area posteriore al veicolo durante la retromarcia, per esempio durante il parcheggio.

#### INFORMAZIONE

- Le immagini della schermata abbinate a questo testo vanno prese come esempio e potrebbero essere diverse dall'immagine effettivamente visualizzata sullo schermo.

#### PRECAUZIONI DI GUIDA

Il monitor di assistenza al parcheggio è un dispositivo supplementare concepito per assistere il conducente durante la retromarcia. Durante la retromarcia, controllare sempre, sia visivamente che attraverso gli specchietti retrovisori, l'area circostante al veicolo. In caso contrario, si potrebbe urtare un altro veicolo e causare un incidente.

Prestare attenzione alle seguenti precauzioni durante l'uso del monitor di assistenza al parcheggio.

#### AVVISO

- Nel corso della manovra, non basarsi mai esclusivamente sul monitor di assistenza al parcheggio. L'immagine e la posizione delle linee guida visualizzate sullo schermo possono differire dalla situazione reale. Procedere con cautela, come si farebbe durante la retromarcia con un veicolo qualunque.
- Indietreggiare sempre lentamente, premendo il pedale del freno per controllare la velocità del veicolo.
- Se si dovesse avere l'impressione che si è prossimi a urtare un veicolo vicino, un ostacolo, delle persone o il marciapiede, premere il pedale del freno per arrestare il veicolo.
- Le istruzioni fornite sono soltanto delle linee guida. Durante una manovra di parcheggio, quando e quanto girare il volante dipenderà dalle condizioni del traffico, della superficie stradale, del veicolo, ecc. È necessario fare attenzione a queste condizioni prima di utilizzare il monitor di assistenza al parcheggio.
- Quando si parcheggia, assicurarsi di controllare che lo spazio disponibile possa accogliere il veicolo, prima di procedere con le manovre.

\*: se in dotazione

 **AVVISO**

- Non utilizzare il sistema del monitor di assistenza al parcheggio nei seguenti casi:
  - Su superfici stradali ghiacciate o scivolose, oppure in caso di neve
  - Quando si usano catene da neve o ruote di scorta
  - Se il portellone posteriore non è completamente chiuso
  - Su strade che non sono in piano o rettilinee, come in curva o su pendenze.
- In presenza di temperature rigide, lo schermo si potrebbe oscurare o l'immagine diventare poco visibile. L'immagine si potrebbe distorcere quando il veicolo è in movimento, o potrebbe risultare impossibile vedere l'immagine sullo schermo. Prima di procedere, assicurarsi di controllare l'area circostante al veicolo, sia visivamente che attraverso gli specchietti retrovisori.
- Se si cambia la misura degli pneumatici, la posizione delle linee guida visualizzate sullo schermo potrebbe variare.
- La telecamera utilizza una lente speciale. Le distanze tra oggetti e pedoni che compaiono nell'immagine visualizzata sullo schermo sono differenti da quelle reali. (→P.173)

## VISUALIZZAZIONE SCHERMO

La schermata del monitor di assistenza al parcheggio viene visualizzata se la posizione del cambio viene portata su "R" mentre l'interruttore di alimentazione si trova in modalità ON.

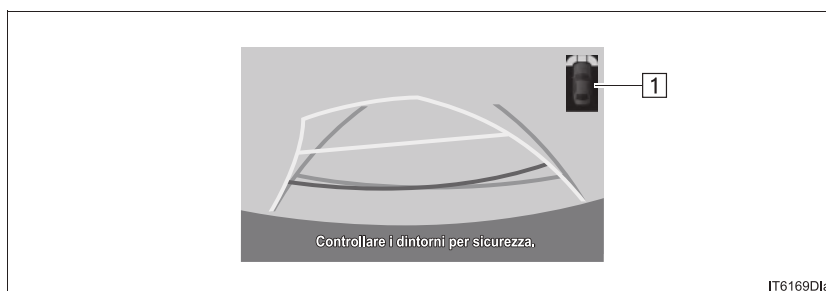

► **1** Sensore di assistenza al parcheggio Toyota\*

Se viene rilevato un ostacolo mentre i sensori di assistenza al parcheggio Toyota sono attivi, viene visualizzata un'icona nell'angolo superiore destro dello schermo.

## ANNULLAMENTO DEL MONITOR DI ASSISTENZA AL PARCHEGGIO TOYOTA

Il monitor di assistenza al parcheggio viene annullato quando la posizione del cambio viene portata su una posizione diversa da "R".

\*: se in dotazione

## USO DEL SISTEMA

Usare una delle seguenti modalità.

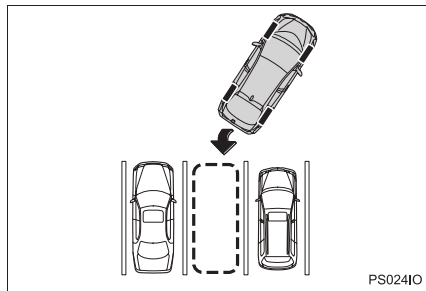

- Modalità di visualizzazione della traiettoria stimata (→P.167)

Vengono visualizzate le linee della traiettoria stimata che si muovono in base all'azionamento del volante.

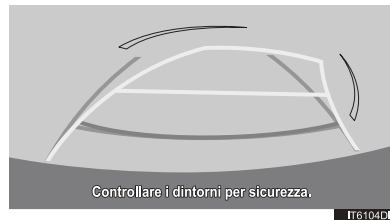

- Modalità visualizzazione linee guida per l'assistenza al parcheggio (→P.169)

Vengono visualizzati i punti di ritorno del volante (linee guida per l'assistenza al parcheggio).

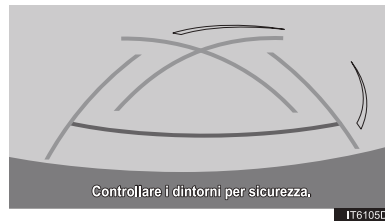

- Modalità visualizzazione linee guida distanza

Vengono visualizzate solo le linee guida distanza.



6

SISTEMA DI MONITORAGGIO PERIFERICO

### COMMUTAZIONE DELLA MODALITÀ VISUALIZZAZIONE

- 1 Premere il pulsante “**SETUP**”.
- 2 Selezionare “**Veicolo**”.
- 3 Selezionare “**Impostazione linea guida fotocamera poste...**”.



- 4 Selezionare la modalità del display.



N.	Nome	Dettagli
1	Modalità di visualizzazione della traiettoria stimata	167
2	Modalità visualizzazione linee guida per l'assistenza al parcheggio	169
3	Modalità visualizzazione linee guida distanza	Vengono visualizzate solo le linee guida distanza.

## 1. MONITOR DI ASSISTENZA AL PARCHEGGIO TOYOTA

## 2. MODALITÀ DI VISUALIZZAZIONE DELLA TRAIETTORIA STIMATA

### DESCRIZIONE DELLA SCHERMATA

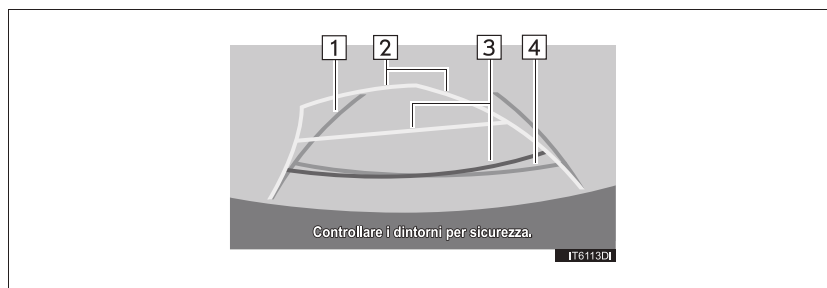

N.	Display	Funzione
1	Linea guida di ingombro laterale veicolo	Visualizza una traiettoria di guida durante la retromarcia del veicolo in linea retta. <ul style="list-style-type: none"><li>• La larghezza visualizzata è maggiore della larghezza reale del veicolo.</li><li>• Queste linee guida si allineano con le linee della traiettoria stimata quando il veicolo si muove in linea retta.</li></ul>
2	Linee della traiettoria stimata	Mostrano una traiettoria stimata quando si gira il volante.
3	Linee guida distanza	Mostrano la distanza dietro al veicolo quando si gira il volante. <ul style="list-style-type: none"><li>• Le linee guida si muovono congiuntamente con le linee della traiettoria stimata.</li><li>• Le linee guida visualizzano dei punti all'incirca a 0,5 m (rossi) e a circa 1 m (gialli) dal centro del bordo del paraurti.</li></ul>
4	Linea guida distanza	Mostra la distanza dietro al veicolo. <ul style="list-style-type: none"><li>• Visualizza un punto all'incirca a 0,5 m (blu) dal bordo del paraurti.</li></ul>

### AVVISO

- Se il volante è dritto e le linee guida ingombro laterale veicolo e quelle della traiettoria stimata non sono allineate, far controllare il veicolo presso un concessionario o un'officina autorizzata Toyota, o presso un altro professionista debitamente qualificato ed attrezzato.

9

SISTEMA DI MONITORAGGIO PERIFERICO

## PARCHEGGIO

Quando si parcheggia in uno spazio in direzione opposta a quello descritto nella procedura qui sotto, le istruzioni di sterzata dovranno essere invertite.

- 1 Portare la posizione del cambio su "R".
- 2 Ruotare il volante in modo che le linee della traiettoria stimata rimangano all'interno dell'area di parcheggio e indietreggiare con cautela.

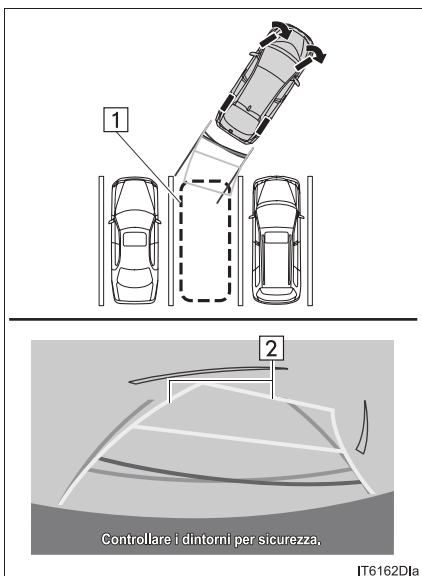

- ▶ 1 Area di parcheggio
- ▶ 2 Linee della traiettoria stimata

- 3 Una volta che la parte posteriore del veicolo ha impegnato l'area di parcheggio, girare il volante in modo che le linee guida di ingombro laterale veicolo si trovino all'interno delle linee divisorie destra e sinistra dell'area di parcheggio.

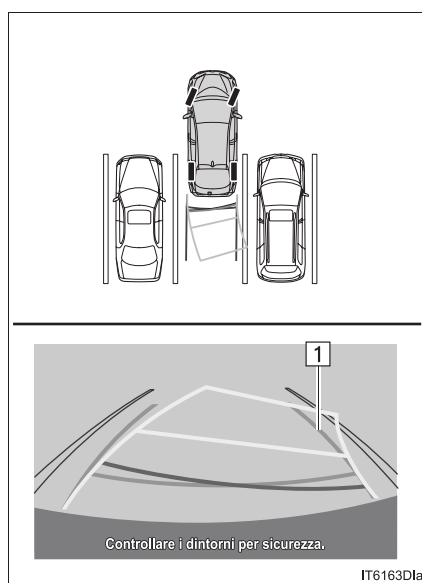

- ▶ 1 Linea guida di ingombro laterale veicolo
- 4 Una volta che le linee guida ingombro laterale veicolo e le linee dell'area di parcheggio sono parallele, raddrizzare il volante e indietreggiare lentamente finché il veicolo non sarà entrato completamente nell'area di parcheggio.
  - 5 Arrestare il veicolo in un punto appropriato e terminare il parcheggio.



## 1. MONITOR DI ASSISTENZA AL PARCHEGGIO TOYOTA

### 3. MODALITÀ VISUALIZZAZIONE LINEE GUIDA PER L'ASSISTENZA AL PARCHEGGIO

#### DESCRIZIONE DELLA SCHERMATA

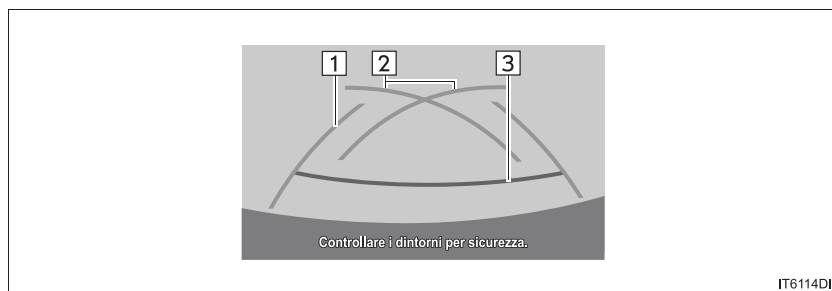

N.	Display	Funzione
1	Linea guida di ingombro laterale veicolo	Visualizza una traiettoria di guida durante la retromarcia del veicolo in linea retta. <ul style="list-style-type: none"><li>• La larghezza visualizzata è maggiore della larghezza reale del veicolo.</li></ul>
2	Linee guida per l'assistenza al parcheggio	Mostrano la traiettoria della curva più stretta possibile dietro al veicolo. <ul style="list-style-type: none"><li>• Mostrano la posizione approssimativa del volante durante il parcheggio.</li></ul>
3	Linee guida distanza	Mostrano la distanza dietro al veicolo. <ul style="list-style-type: none"><li>• Visualizzano i punti all'incirca a 0,5 m (rossi) dal bordo del paraurti.</li></ul>

9

SISTEMA DI MONITORAGGIO PERIFERICO

## PARCHEGGIO

Quando si parcheggia in uno spazio in direzione opposta a quello descritto nella procedura qui sotto, le istruzioni di sterzata dovranno essere invertite.

- 1 Portare la posizione del cambio su "R".
- 2 Procedere in retromarcia finché la linea guida per l'assistenza al parcheggio non si sovrappone al bordo della linea divisoria sinistra dell'area di parcheggio.

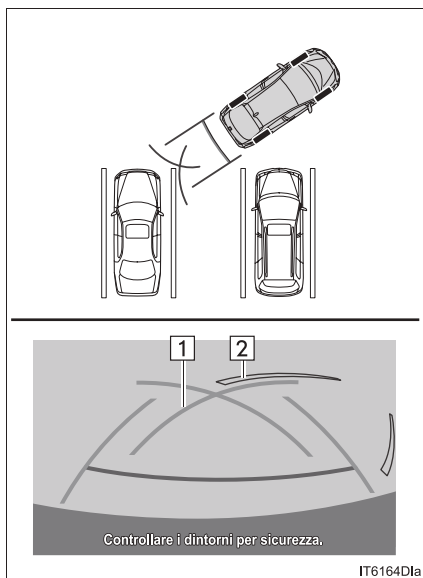

- ▶ 1 Linea guida per l'assistenza al parcheggio
- ▶ 2 Linea divisoria area di parcheggio

- 3 Ruotare il volante completamente verso destra e procedere in retromarcia lentamente.
- 4 Una volta che il veicolo è parallelo all'area di parcheggio, raddrizzare il volante e indietreggiare lentamente finché il veicolo non sarà entrato completamente nell'area di parcheggio.
- 5 Arrestare il veicolo in un punto appropriato e terminare il parcheggio.

## 1. MONITOR DI ASSISTENZA AL PARCHEGGIO TOYOTA

### 4. PRECAUZIONI RELATIVE AL MONITOR DI ASSISTENZA AL PARCHEGGIO TOYOTA

#### AREA VISUALIZZATA SULLO SCHERMO

Il monitor di assistenza al parcheggio visualizza un'immagine presa dal paraurti posteriore del veicolo.

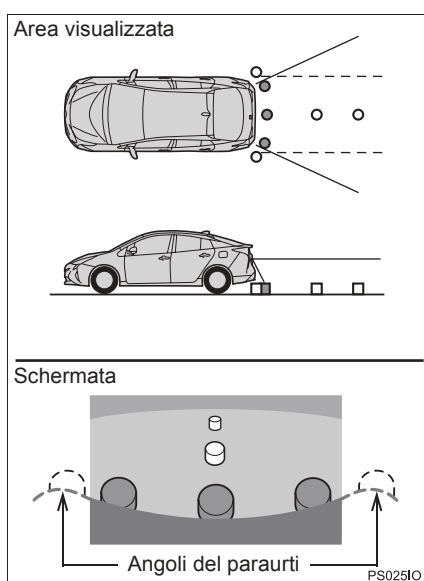

- Per regolare la schermata del sistema del monitor di assistenza al parcheggio, vedere "REGOLAZIONE DEL DISPLAY DELLA TELECAMERA". (→P.132)

#### INFORMAZIONE

- L'area visualizzata sullo schermo potrebbe variare a seconda dell'orientamento del veicolo.
- Non è possibile visualizzare gli oggetti che si trovano vicino a uno degli angoli del paraurti o sotto di esso.
- La telecamera utilizza una lente speciale. La distanza dell'immagine che compare sullo schermo non corrisponde alla distanza reale.
- Gli oggetti ubicati più in alto della telecamera potrebbero non essere visualizzati sul monitor.

9

SISTEMA DI MONITORAGGIO PERIFERICO

## TELECAMERA

La telecamera del monitor di assistenza al parcheggio è ubicata nella posizione indicata nella figura.

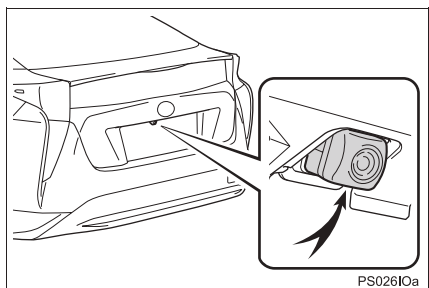

## USO DELLA TELECAMERA

Se la telecamera è sporca o ricoperta da materiale estraneo (come goccioline d'acqua, neve, fango o altro), non può trasmettere immagini nitide. In tal caso, risciacquarla con abbondante acqua e pulire l'obiettivo della telecamera con un panno morbido e inumidito.

## ! NOTA

- Il monitor di assistenza al parcheggio potrebbe non funzionare correttamente nei seguenti casi.
  - In caso di urto nella parte posteriore del veicolo, la posizione e l'angolo di montaggio della telecamera potrebbero subire variazioni.
  - Poiché la telecamera è impermeabile, non staccarla, smontarla o modificarne la struttura. Ciò potrebbe provocare un funzionamento non corretto del dispositivo.
  - Per pulire la lente della telecamera, risciacquare la telecamera con abbondante acqua e pulirla con un panno morbido e inumidito. Uno strofinamento eccessivo della lente della telecamera può provocare graffi e impedire la trasmissione di un'immagine nitida.
  - Assicurarsi che la telecamera non sia coperta da residui di solventi organici, cera per automobili, detersivi o prodotti di rivestimento per vetri. In tal caso, pulirla immediatamente.
  - Se la temperatura varia rapidamente, come quando si versa acqua calda sul veicolo in presenza di temperature rigide, il sistema potrebbe non funzionare correttamente.
  - Durante il lavaggio del veicolo, non dirigere getti intensi di acqua sulla telecamera o sulla zona circostante. Ciò potrebbe causare un'anomalia della telecamera.
- Non esporre la telecamera a urti violenti poiché ciò potrebbe causare guasti. In questo caso, far controllare al più presto il veicolo presso un concessionario o un'officina autorizzata Toyota, o presso un altro professionista debitamente qualificato ed attrezzato.

### DIFFERENZE TRA L'IMMAGINE DELLA SCHERMATA E LA STRADA REALE

- Anche se sembrano esserlo, in realtà le linee guida distanza e le linee guida di ingombro laterale veicolo potrebbero non essere parallele alle linee divisorie dell'area di parcheggio. Controllare con i propri occhi.
- Anche se sembrano esserlo, le distanze tra le linee guida di ingombro laterale veicolo e le linee divisorie sinistra e destra dell'area di parcheggio potrebbero non essere uguali. Controllare con i propri occhi.
- Le linee guida distanza offrono un riferimento per superfici stradali piane. In ciascuna delle seguenti situazioni, esiste un margine di errore tra le linee guida visualizzate sullo schermo e la distanza/la traiettoria reale sulla strada.

### SE LA PENDENZA DIETRO AL VEICOLO S'INCLINA BRUSCAMENTE VERSO L'ALTO

Le linee guida distanza sembreranno più vicine al veicolo della distanza reale. A causa di ciò, gli oggetti appariranno più lontani di quanto non siano in realtà. Analogamente, esisterà un margine di errore tra le linee guida e la distanza/traiettoria reale sulla strada.

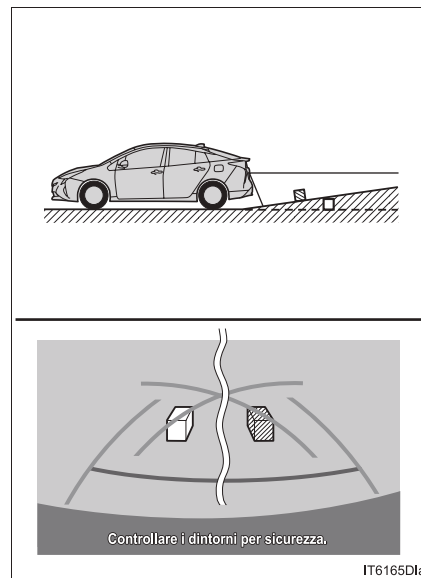

9

SISTEMA DI MONITORAGGIO PERIFERICO

**SE LA PENDENZA DIETRO AL VEICOLO S'INCLINA BRUSCAMENTE VERSO IL BASSO**

Le linee guida distanza sembreranno più lontane dal veicolo della distanza reale. A causa di ciò, gli oggetti appariranno più vicini di quanto non siano in realtà. Analogamente, esisterà un margine di errore tra le linee guida e la distanza/traiettoria reale sulla strada.

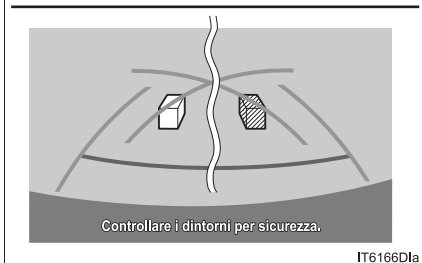
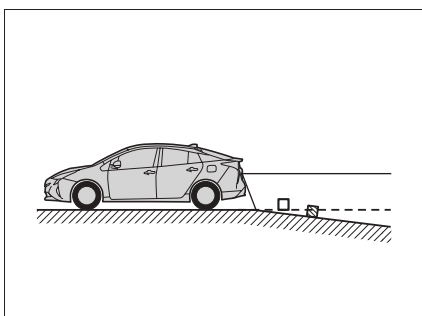

**IN CASO DI ABBASSAMENTO DI UNA PARTE DEL VEICOLO**

Quando una parte qualsiasi del veicolo si abbassa a causa del numero dei passeggeri o della distribuzione del carico, sussiste un margine di errore tra le linee guida sullo schermo e la distanza/la traiettoria reale sulla strada.

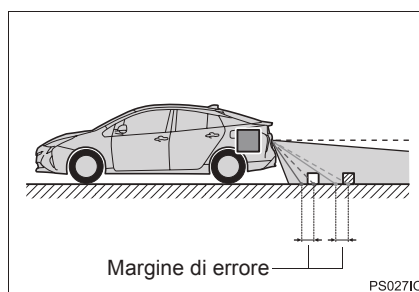

**QUANDO CI SI AVVICINA AD OGGETTI TRIDIMENSIONALI**

Le linee della traiettoria stimata sono visualizzate in base alle superfici piate (quale la strada). Non è possibile determinare la posizione degli oggetti tridimensionali (come i veicoli) utilizzando le linee della traiettoria stimata e le linee guida distanza. Nell'avvicinarsi ad un oggetto tridimensionale che si estende all'infuori (quale il pianale di un autocarro), prestare attenzione a quanto segue.

### LINEE DELLA TRAIETTORIA STIMATA

Controllare visivamente l'area circostante e retrostante il veicolo. Nel caso mostrato sotto, l'autocarro sembra essere fuori dalle linee della traiettoria stimata e sembra che il veicolo non vada a urtarlo. Tuttavia, la parte posteriore dell'autocarro potrebbe superare le linee della traiettoria stimata. Quindi, in questo caso, se si facesse retromarcia affidandosi alle linee della traiettoria stimata il veicolo potrebbe urtare l'autocarro.

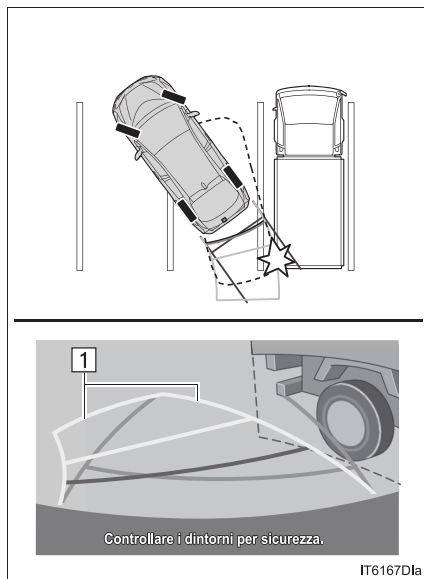

► **1** Linee della traiettoria stimata

### LINEE GUIDA DISTANZA

Controllare visivamente l'area circostante e retrostante il veicolo. Sullo schermo, un autocarro sembra essere parcheggiato nel punto B. Tuttavia, nella realtà se si dovesse eseguire una retromarcia fino al punto A, si finirebbe con l'urtare l'autocarro. Sullo schermo, apparentemente A è il punto più vicino e C è il più lontano. Nella realtà, tuttavia, la distanza da A e C è la stessa, e B è più lontano di A e C.

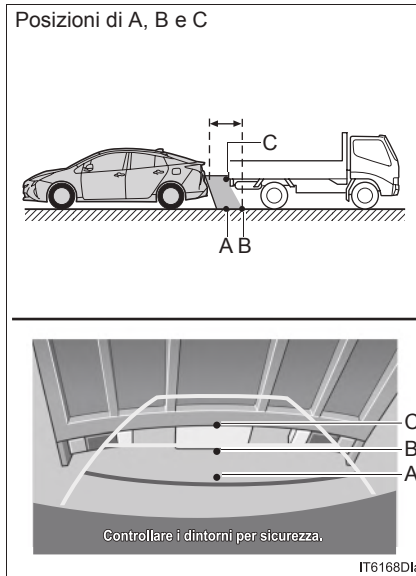

6

SISTEMA DI MONITORAGGIO PERIFERICO

## 1. MONITOR DI ASSISTENZA AL PARCHEGGIO TOYOTA

### 5. COSE DA SAPERE

#### SE SI NOTANO EVENTUALI SINTOMI

Se si nota uno qualunque dei sintomi che seguono, verificare la causa probabile e la soluzione e verificare nuovamente.

Se il sintomo persiste, far controllare il veicolo presso un concessionario o un'officina autorizzata Toyota, o presso un altro professionista debitamente qualificato ed attrezzato.

Sintomo	Causa probabile	Soluzione
L'immagine è poco visibile	<ul style="list-style-type: none"><li>• Il veicolo si trova in un'area buia</li><li>• La temperatura attorno alla lente è alta o bassa</li><li>• La temperatura esterna è bassa</li><li>• Sulla telecamera ci sono goccioline d'acqua</li><li>• Sta piovendo o c'è umidità</li><li>• Materiale estraneo (fango o simili) si è attaccato alla telecamera</li><li>• La luce diretta del sole o dei fari punta direttamente verso la telecamera</li><li>• Il veicolo è illuminato da luci fluorescenti, al sodio, ai vapori di mercurio o simili</li></ul>	Procedere in retromarcia controllando visivamente l'area circostante al veicolo. (Utilizzare il monitor solo dopo che le condizioni sono migliorate). Per regolare la schermata del sistema del monitor di assistenza al parcheggio, vedere "REGOLAZIONE DEL DISPLAY DELLA TELECAMERA". (→P.132)
L'immagine è sfocata	La telecamera è sporca o ricoperta da materiale estraneo (come goccioline d'acqua, neve, fango o altro).	Risciacquare la telecamera con abbondante acqua e pulire la lente con un panno morbido e inumidito.
L'immagine è fuori allineamento	La telecamera o l'area circostante è stata sottoposta ad un forte impatto.	Far controllare il veicolo presso un concessionario o un'officina autorizzata Toyota, o presso un altro professionista debitamente qualificato ed attrezzato.



## 1. MONITOR DI ASSISTENZA AL PARCHEGGIO TOYOTA

Sintomo	Causa probabile	Soluzione
Le linee guida sono fortemente fuori allineamento	La posizione della telecamera è fuori allineamento.	Far controllare il veicolo presso un concessionario o un'officina autorizzata Toyota, o presso un altro professionista debitamente qualificato ed attrezzato.
	<ul style="list-style-type: none"> <li>• Il veicolo è inclinato (è presente un carico pesante sul veicolo, la pressione degli pneumatici è bassa a causa di una foratura, ecc.)</li> <li>• Il veicolo è utilizzato su una pendenza.</li> </ul>	Se il problema è dovuto a queste cause, non rappresenta un'anomalia. Procedere in retromarcia controllando visivamente l'area circostante al veicolo.
Le linee della traiettoria stimata si muovono anche se il volante è posizionato dritto	Esiste un'anomalia nei segnali che vengono emessi dal sensore dello sterzo.	Far controllare il veicolo presso un concessionario o un'officina autorizzata Toyota, o presso un altro professionista debitamente qualificato ed attrezzato.
Le linee guida non sono visualizzate	Il portellone posteriore è aperto.	Chiudere il portellone posteriore. Se il problema persiste, far controllare il veicolo presso un concessionario o un'officina autorizzata Toyota, o presso un altro professionista debitamente qualificato ed attrezzato.
Le linee della traiettoria stimata non sono visualizzate	<ul style="list-style-type: none"> <li>• Il volante è stato spostato mentre si reinstallava la batteria da 12 volt.</li> <li>• La tensione della batteria da 12 volt è bassa.</li> <li>• Il sensore dello sterzo è stato reinstallato.</li> <li>• Esiste un'anomalia nei segnali che vengono emessi dal sensore dello sterzo.</li> </ul>	Arrestare il veicolo e girare il volante fino a fondo corsa, verso sinistra e verso destra. Se il problema persiste, far controllare il veicolo presso un concessionario o un'officina autorizzata Toyota, o presso un altro professionista debitamente qualificato ed attrezzato.

9

SISTEMA DI MONITORAGGIO PERIFERICO

1. MONITOR DI ASSISTENZA AL PARCHEGGIO TOYOTA

# 7

## SISTEMA DI NAVIGAZIONE

<b>1</b>	<b>INFORMAZIONI DI BASE PRELIMINARI</b>	
1.	RIFERIMENTO RAPIDO .....	182
2.	VISUALIZZAZIONE DELLA SCHERMATA DI NAVIGAZIONE.....	187
	VISUALIZZAZIONE SCHERMATA DELLA MAPPA .....	187
	VISUALIZZAZIONE DELLA SCHERMATA MENU DI NAVIGAZIONE.....	188
3.	INDICE DELLE FUNZIONI DEL SISTEMA DI NAVIGAZIONE .....	190
<b>2</b>	<b>FUNZIONAMENTO DELLA SCHERMATA DELLA MAPPA E ICONE DELLA MAPPA</b>	
1.	FUNZIONAMENTO DELLA SCHERMATA DELLA MAPPA .....	192
	VISUALIZZAZIONE POSIZIONE ATTUALE DEL VEICOLO.....	192
	FUNZIONAMENTO DELLA SCHERMATA DI SCORRIMENTO...	193
	CONFIGURAZIONI MAPPE.....	194
2.	ICONE MAPPA.....	196
	VISUALIZZAZIONE DI VARIE INFORMAZIONI SULLA MAPPA.....	196
	ICONE PDI*.....	197
	MESSAGGI SUL TRAFFICO .....	201

1

2

3

4

5

6

7

8

Alcune funzioni non possono essere utilizzate durante la guida.

\*: Punto di interesse

### 3 RICERCA DESTINAZIONE

<b>1. INDICE RICERCA DESTINAZIONE .....</b>	<b>205</b>
<b>2. FUNZIONAMENTO DELLA RICERCA .....</b>	<b>206</b>
RICERCA TRAMITE PUNTI REGISTRATI .....	206
RICERCA DALLE DESTINAZIONI PRECEDENTI.....	206
RICERCA TRAMITE RUBRICA .....	207
RICERCA TRAMITE INDIRIZZO .....	207
RICERCA TRAMITE PDI* .....	208
RICERCA SULLA MAPPA .....	211
RICERCA TRAMITE COORDINATE .....	211

### 4 INDICAZIONI DI PERCORSO

<b>1. AVVIO DELLE INDICAZIONI DI PERCORSO .....</b>	<b>213</b>
SCHEMATA AVVIO DELLE INDICAZIONI DI PERCORSO .....	213
REGOLAZIONE DEL PERCORSO .....	214
<b>2. INDICAZIONI DI PERCORSO.....</b>	<b>216</b>
SCHEMATA DELLE INDICAZIONI DI PERCORSO .....	216
INDICAZIONI VOCALI.....	217
<b>3. IMPOSTAZIONE E CANCELLAZIONE DEL PERCORSO .....</b>	<b>219</b>
INTERRUZIONE DELLE INDICAZIONI DI PERCORSO .....	220
AGGIUNTA E MODIFICA DELLE SOSTE .....	220
VISUALIZZAZIONE DELLE INFORMAZIONI SUL PERCORSO.....	222
VISUALIZZAZIONE DELL'ELENCO DELLE SVOLTE.....	223
BLOCCO DELLA STRADA DAVANTI.....	224
DEVIAZIONE DI UN SEGMENTO SUL PERCORSO.....	224
RICALCOLO DEL PERCORSO IN BASE AI MESSAGGI SUL TRAFFICO .....	226

\*: Punto di interesse

<b>5</b>	<b>LE MIE DESTINAZIONI</b>	
1.	<b>REGISTRAZIONE DI UNA VOCE</b> .....	<b>228</b>
	REGISTRAZIONE DI UNA NUOVA VOCE .....	228
2.	<b>VISUALIZZAZIONE E MODIFICA DELLE INFORMAZIONI SULLA VOCE</b> .....	<b>234</b>
	VISUALIZZAZIONE E MODIFICA DELLE INFORMAZIONI SULLA VOCE .....	234
3.	<b>INVIO E RIPRISTINO DEI CONTATTI MEMORIZZATI TRAMITE UNA MEMORIA USB</b> .....	<b>237</b>
	INVIO DI CONTATTI MEMORIZZATI AD UNA MEMORIA USB .....	237
	RIPRISTINO DEI CONTATTI MEMORIZZATI DA UNA MEMORIA USB .....	238

<b>6</b>	<b>IMPOSTAZIONI DI NAVIGAZIONE</b>	
1.	<b>IMPOSTAZIONI MAPPA</b> .....	<b>239</b>
	IMPOSTAZIONE DELLA MAPPA .....	239
2.	<b>IMPOSTAZIONI DEL PERCORSO</b> .....	<b>242</b>
	IMPOSTAZIONE DELLE OPZIONI DEL PERCORSO .....	242
3.	<b>IMPOSTAZIONI DEI MESSAGGI SUL TRAFFICO</b> .....	<b>243</b>
	IMPOSTAZIONI DEI MESSAGGI SUL TRAFFICO .....	243

<b>7</b>	<b>INFORMAZIONI SUL SISTEMA DI NAVIGAZIONE</b>	
1.	<b>LIMITI DEL SISTEMA DI NAVIGAZIONE</b> .....	<b>246</b>
2.	<b>AGGIORNAMENTI DEL DATABASE DI NAVIGAZIONE</b> .....	<b>249</b>
	AGGIORNAMENTO DEL DATABASE DI NAVIGAZIONE .....	249

- 1
- 2
- 3
- 4
- 5
- 6
- 7
- 8

## 1. INFORMAZIONI DI BASE PRELIMINARI

### 1. RIFERIMENTO RAPIDO

#### ■ SCHERMATA DEL MENU “Navigazione”

Per visualizzare la schermata del menu “Navigazione”, selezionare “NAV” sulla mappa oppure premere il pulsante “MAP/NAV”. Se si seleziona “NAV” o si preme il pulsante “MAP/NAV”, sullo schermo appare l’ultima schermata visualizzata.

Selezionare  oppure premere nuovamente il pulsante “MAP/NAV” per visualizzare la schermata del menu “Navigazione”. Da questa schermata è possibile inserire le destinazioni e modificare le impostazioni relative ai percorsi.

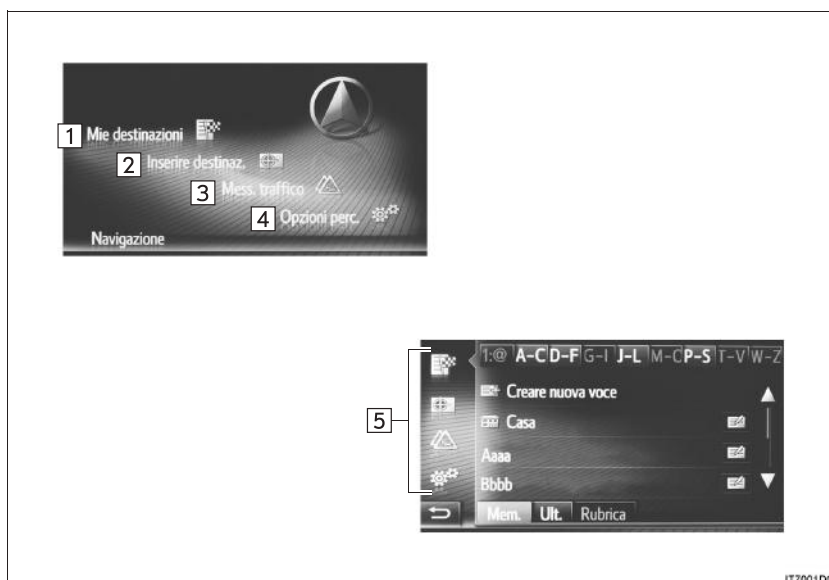

## 1. INFORMAZIONI DI BASE PRELIMINARI

N.	Funzione	Pagina
1	Selezionare per visualizzare la schermata "Mie destinazioni". È possibile inserire una destinazione selezionando una voce dall'elenco delle destinazioni memorizzate, dalle precedenti destinazioni o dagli indirizzi della rubrica del telefono collegato.	188
2	Selezionare per visualizzare la schermata "Inserire destinaz". È possibile inserire una destinazione in base all'indirizzo, al PDI o tramite le opzioni avanzate.	189
3	Selezionare per visualizzare la schermata "Mess. traffico". Contiene un elenco di messaggi sul traffico correlati al percorso impostato, tutti i messaggi sul traffico e gli allarmi.	189
4	Selezionare per visualizzare la schermata "Opzioni perc.". È possibile regolare le preferenze del percorso e i criteri per evitare strade.	189
5	Selezionare l'icona corrispondente per passare alla schermata "Mie destinazioni", "Inserire destinaz", "Mess. traffico" o "Opzioni perc.".	—

7

SISTEMA DI NAVIGAZIONE

1. INFORMAZIONI DI BASE PRELIMINARI

■ SCHERMATA DELLA PANORAMICA DI GUIDA

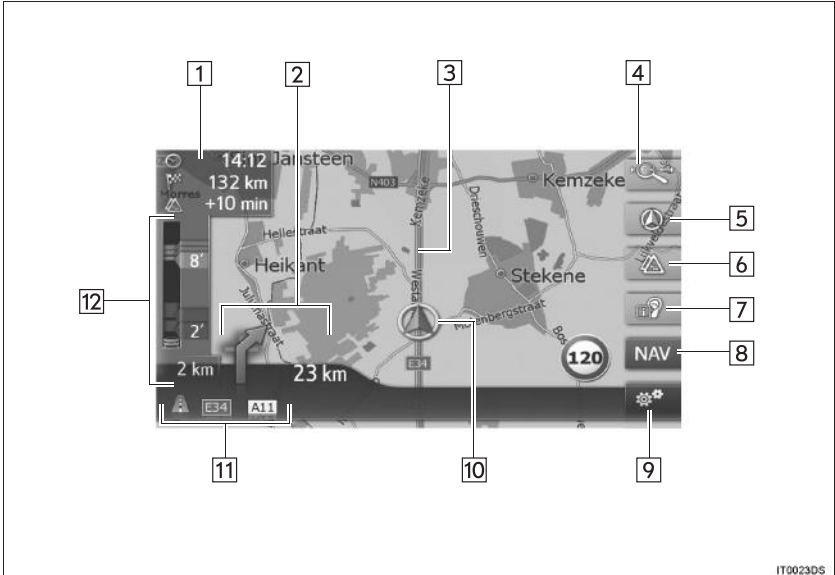



N.	Funzione	Pagina
1	Visualizza la distanza, l'ora di arrivo stimata o il tempo mancante alla destinazione.	216
2	Visualizza la distanza alla svolta successiva con la freccia indicante la direzione di svolta.	216
3	Percorso con istruzioni di guida	—
4	Selezionare per modificare la scala della mappa.	194
5	Questo simbolo indica il layout di una mappa. Selezionarlo per modificare il layout della mappa.	194
6	Selezionare per modificare la modalità tra mappa normale e mappa traffico.	201
7	Selezionare per ripetere l'ultima segnalazione di navigazione.	217
8	Selezionare per visualizzare la schermata del menu "Navigazione".	182
9	Selezionare per visualizzare la schermata delle opzioni.	186
10	Posizione attuale	192
11	Visualizza il nome della via corrente o della via successiva. (mentre ci si avvicina ad un punto di manovra)	—
12	Visualizza l'icona del messaggio sul traffico e di traffico congestionato.	—

## ■ SCHERMATA OPZIONI

Per visualizzare la schermata delle opzioni, selezionare  sulla mappa.

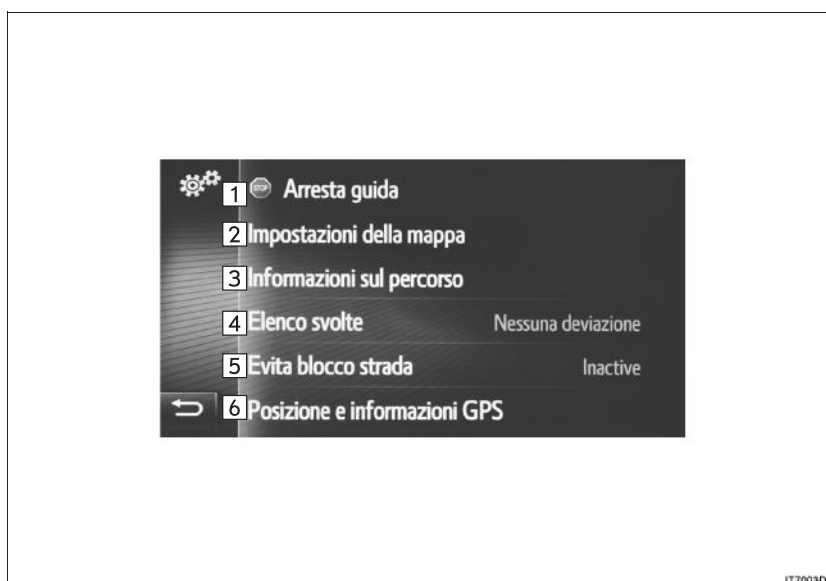

N.	Funzione	Pagina
1*	Selezionare per interrompere le indicazioni di percorso attuali.	220
2	Selezionare per modificare l'impostazione della mappa.	239
3*	Selezionare per visualizzare la destinazione e le informazioni sulle soste. Nel calcolo del percorso è possibile modificare le preferenze del percorso e i criteri per evitare strade.	222
4*	Selezionare per visualizzare un elenco dei differenti segmenti del percorso. È inoltre possibile definire una deviazione.	223
5*	Selezionare per bloccare una determinata distanza sulla strada davanti.	224
6	Selezionare per visualizzare la posizione attuale, le coordinate geografiche e le informazioni GPS.	192

\*: Durante le indicazioni di percorso

## 1. INFORMAZIONI DI BASE PRELIMINARI

## 2. VISUALIZZAZIONE DELLA SCHERMATA DI NAVIGAZIONE

### VISUALIZZAZIONE SCHERMATA DELLA MAPPA

- 1 Premere il pulsante **"MAP/NAV"**.

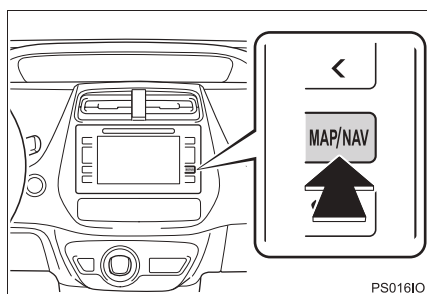

- Se si preme il pulsante **"MAP/NAV"**, viene visualizzata una qualsiasi delle schermate di navigazione. Premere nuovamente il pulsante **"MAP/NAV"**.

- 2 Selezionare **"Conferma"**.

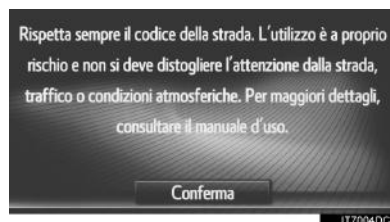

- Dopo alcuni secondi, la schermata di avvertenza viene automaticamente sostituita dalla schermata della mappa.

### INFORMAZIONE

- La schermata di avvertenza verrà visualizzata quando lo schermo passa alla schermata della mappa per la prima volta dopo che l'interruttore di alimentazione si trova in modalità ACCESSORY oppure ON.

7

SISTEMA DI NAVIGAZIONE

## VISUALIZZAZIONE DELLA SCHERMATA MENU DI NAVIGAZIONE

- 1 Selezionare **“NAV”** sulla mappa oppure premere il pulsante **“MAP/NAV”**.

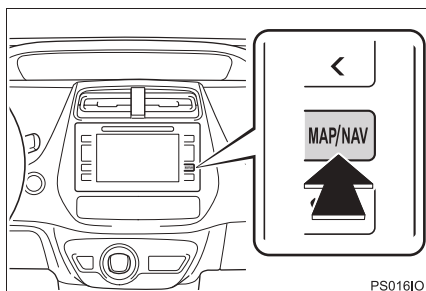

- 2 Verificare che sia visualizzato il menu **“Navigazione”**.





N.	Funzione
1	Selezionare per visualizzare la schermata <b>“Mie destinazioni”</b> .
2	Selezionare per visualizzare la schermata <b>“Inserire destinaz.”</b> .
3	Selezionare per visualizzare la schermata <b>“Mess. traffico”</b> .
4	Selezionare per visualizzare la schermata <b>“Opzioni perc.”</b> .

- Se si seleziona **“NAV”** o si preme il pulsante **“MAP/NAV”**, sullo schermo appare l'ultima schermata visualizzata.

Selezionare  oppure premere il pulsante **“MAP/NAV”** per visualizzare la schermata del menu **“Navigazione”**.

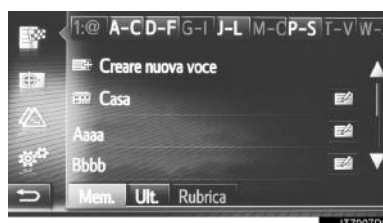
### Schermata **“Mie destinazioni”**



- Questa schermata può essere visualizzata selezionando  su una qualsiasi delle schermate di navigazione.

### Schermata “Inserire destinaz”

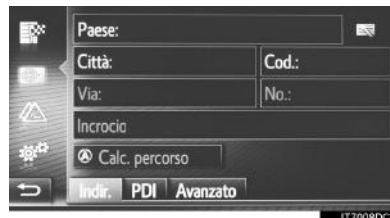

- Questa schermata può essere visualizzata selezionando  su una qualsiasi delle schermate di navigazione.

### Schermata “Mess. traffico”



- Questa schermata può essere visualizzata selezionando  su una qualsiasi delle schermate di navigazione.

### Schermata “Opzioni perc.”



- Questa schermata può essere visualizzata selezionando  su una qualsiasi delle schermate di navigazione.

## 1. INFORMAZIONI DI BASE PRELIMINARI

### 3. INDICE DELLE FUNZIONI DEL SISTEMA DI NAVIGAZIONE

#### ► Mappa

Visualizzazione delle mappe	Pagina
Visualizzazione della schermata della mappa	187
Visualizzazione della posizione attuale del veicolo	192
Visualizzazione della mappa nei pressi della posizione attuale del veicolo	193
Modifica della scala	194
Modifica del layout della mappa	194
Visualizzazione di varie informazioni sulla mappa	196
Visualizzazione delle icone Punto di interesse	197
Visualizzazione dei messaggi sul traffico	201

Ricerca destinazione	Pagina
Ricerca della destinazione	206
Impostazione della voce registrata nel sistema come destinazione	206

#### ► Indicazioni di percorso

Prima di avviare le indicazioni di percorso	Pagina
Ricalcolo del percorso	214
Visualizzazione dei percorsi alternativi	213
Avvio delle indicazioni di percorso	213

Prima dell'avvio o durante le indicazioni di percorso	Pagina
Visualizzazione del percorso	222
Aggiunta di destinazioni	220
Ricalcolo del percorso	214
Modifica della visualizzazione dell'ora di arrivo stimata e del tempo mancante	216

Durante le indicazioni di percorso	Pagina
Interruzione delle indicazioni di percorso	220
Regolazione del volume delle indicazioni di percorso	217
Visualizzazione dell'intera mappa del percorso	222

► Punto memorizzato

Punto memorizzato	Pagina
Registrazione della voce	228
Modifica della voce	234
Caricamento della voce da dispositivi esterni	232

## 1. FUNZIONAMENTO DELLA SCHERMATA DELLA MAPPA

### VISUALIZZAZIONE POSIZIONE ATTUALE DEL VEICOLO

All'accensione del sistema di navigazione, viene innanzitutto visualizzata la posizione attuale. Questa schermata mostra la posizione attuale del veicolo e una mappa dell'area circostante.



- L'indicatore della posizione attuale del veicolo (📍) appare al centro della schermata della mappa.

#### INFORMAZIONE

- Durante la guida, l'indicatore della posizione attuale del veicolo rimane fisso sullo schermo, mentre la mappa si muove.
- La posizione attuale viene automaticamente impostata mano a mano che il veicolo riceve i segnali dal GPS (Global Positioning System). Se la posizione attuale non è corretta, viene automaticamente rettificata dopo che il veicolo ha ricevuto i segnali dal GPS.
- Dopo lo scollegamento di una batteria o su un veicolo nuovo, la posizione attuale potrebbe non essere corretta. Appena il sistema riceve segnali dal GPS, viene visualizzata la posizione attuale corretta.

### POSIZIONE ATTUALE E INFORMAZIONI GPS

- 1 Selezionare  sulla mappa.
- 2 Selezionare “**Posizione e informazioni GPS**”.

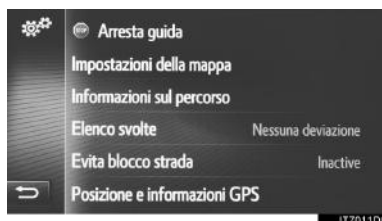

- 3 Verificare che siano visualizzate le informazioni sulla posizione attuale.



N.	Informazioni
1	Le informazioni fornite variano in base al fatto che la strada attualmente percorsa sia un'autostrada o una strada provinciale o cittadina.
2	Latitudine e longitudine
3	Numero di satelliti disponibili e altitudine.
4	Selezionare per registrare la posizione attuale nell'elenco “Mem.” sulla schermata “Mie destinazioni”. (→P.228)



### FUNZIONAMENTO DELLA SCHERMATA DI SCORRIMENTO

Se si seleziona un punto qualsiasi sulla mappa, tale punto si sposta al centro della schermata e viene mostrato dall'indicatore del cursore .



- Fin tanto che il dito viene mantenuto sullo schermo, la mappa continuerà a scorrere in quella direzione.
- A seconda della scala della mappa, verrà visualizzato il nome della via o le coordinate geografiche del punto selezionato.
- Dopo lo scorrimento della schermata, la mappa rimane centrata nella posizione selezionata finché non viene attivata un'altra funzione. L'indicatore della posizione attuale del veicolo continuerà a spostarsi lungo il percorso e potrebbe uscire dalla schermata. Quando si seleziona , l'indicatore della posizione attuale del veicolo ritorna al centro della schermata e la mappa si sposta mano a mano che il veicolo procede lungo il percorso designato.
- Quando si utilizza la funzione di scorrimento, l'indicatore della posizione attuale del veicolo potrebbe scomparire dalla schermata. Selezionare  per visualizzare la posizione attuale del veicolo sulla schermata della mappa.

- Se si seleziona **“Avvia”**, viene visualizzata la schermata di avvio delle indicazioni di percorso. (→P.213)
- Se si seleziona **“Salva”**, il punto viene registrato nell'elenco **“Mem.”** sulla schermata **“Mie destinazioni”**. (→P.228)

## CONFIGURAZIONI MAPPE

### MODIFICA DELLA SCALA DELLA MAPPA

- 1 Selezionare il pulsante della barra dello zoom.



- 2 Selezionare “+” o “-” per cambiare la scala della schermata della mappa.



- La scala della schermata della mappa può essere modificata anche nei seguenti modi:
  - Selezionando il punto della scala desiderato.
  - Trascinando l'indicatore della barra della scala sul punto desiderato.
  - Ruotando la manopola di sintonizzazione/scorrimento.

#### INFORMAZIONE



- L'intervallo della scala è compreso tra 10 m e 500 km.
- Dopo che la scala è stata modificata, per alcuni secondi verrà visualizzato l'indicatore della nuova scala.

### MODIFICA DEL LAYOUT DELLA MAPPA

- 1 Selezionare il pulsante del layout della mappa.



- Ogni volta che si preme il pulsante del layout della mappa, esso cambia come segue:

Rotta 3D (  ) → Rotta 2D (  )

→ Nord 2D (  )

## 2. FUNZIONAMENTO DELLA SCHERMATA DELLA MAPPA E ICONE DELLA MAPPA

### ► Rotta 3D



### ► Rotta 2D



### ► Nord 2D



#### INFORMAZIONE

- Il layout della mappa può essere modificato anche selezionando  e "Impostazioni della mappa". (→P.239)

## 2. ICONE MAPPA

### VISUALIZZAZIONE DI VARIE INFORMAZIONI SULLA MAPPA

Sulla mappa si possono visualizzare varie informazioni.

### LIMITI DI VELOCITÀ

È possibile visualizzare il limite di velocità della strada su cui si sta viaggiando al momento.

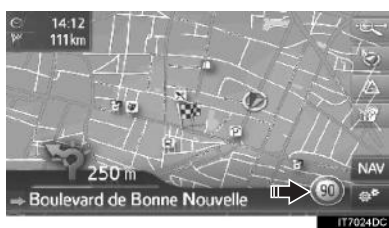

### EDIFICI IN 3D\*

Gli edifici possono essere visualizzati in 3D sulla mappa.



### PUNTI DI RIFERIMENTO IN 3D\*

I punti di riferimento possono essere visualizzati in 3D sulla mappa.



\*: se in dotazione

### TELECAMERE DI SICUREZZA

Le telecamere di sicurezza possono essere visualizzate come icone sulla mappa.



#### INFORMAZIONE

- I suddetti elementi saranno visualizzati in base alla scala della mappa.
- I suddetti elementi saranno visualizzati in base ai dati della mappa disponibili.
- Si può disattivare la visualizzazione dei suddetti elementi. (→P.239)

### ICONE PDI

#### VISUALIZZAZIONE ICONE PDI

Sulla schermata della mappa è possibile visualizzare Punti di interesse quali distributori di benzina e ristoranti. La loro posizione può anche essere impostata come destinazione.



#### INFORMAZIONE

- Si può selezionare un particolare tipo di icona PDI da visualizzare sullo schermo. (→P.240)

7

SISTEMA DI NAVIGAZIONE

## 2. FUNZIONAMENTO DELLA SCHERMATA DELLA MAPPA E ICONE DELLA MAPPA

### ■ ELENCO DI ICONE PDI

#### ► Servizi pubblici

Icona	Nome
	Biblioteca
	College/Università
	Scuola
	Ufficio turistico
	Cimitero, servizi pompe funebri
	Uffici statali, enti, municipio, servizi generali per la comunità
	Servizi per la comunità
	Tribunale
	Luogo di culto
	Alloggio, hotel/motel
	Farmacia
	Centro congressi, polo fieristico
	Servizi finanziari, banca
	Bancomat
	Ufficio postale

Icona	Nome
	Uffici commerciali, aziende commerciali, attività commerciali, strutture commerciali
	Medico, dottore, assistenza sanitaria
	Ambulanza, ospedale/policlinico
	Vigili del fuoco
	Commissariato
	Cabina telefonica, servizi di comunicazione
	Dentista
	Veterinario

#### ► Traffico

Icona	Nome
	Concessionario/meccanico, officina, meccanico, autolavaggio, gommista
	Concessionario
	Uscita autostrada
	Aeroporto, partenze/arrivi, voli internazionali, nazionali
	Terminal autobus, fermata autobus, trasporti pubblici, fermata trasporti generali
	Stazione ferroviaria

## 2. FUNZIONAMENTO DELLA SCHERMATA DELLA MAPPA E ICONE DELLA MAPPA





Icona	Nome
	Metropolitana
	Distributore di benzina
	Noleggio auto, uffici, parcheggio
	Terminal traghetto
	Parcheggi, parcheggi all'aperto, aree parcheggio
	Garage
	Parcheggi di interscambio all'aperto
	Piazzola di sosta
	Circolo amatoriale automobilistico, Automobile Club
	Traslochi, agenzia di traslochi
	Concessionario motociclette

### ► Locali

Icona	Nome
	PDI multipli
	Bar, vita notturna
	Svago, centro culturale, teatro, auditorium, sala concerti
	Cinema

Icona	Nome
	Casinò
	Caffè/bar, caffetteria
	Ristorante, francese, belga, cinese, tedesco, greco, vegetariano, fast food, alla griglia, pesce, panini, bisticcheria...

### ► Sport

Icona	Nome
	Sport, sport generale, attività sportive
	Campo da golf
	Pista da corsa
	Stadio, centro sportivo, ippodromo
	Sport acquatici
	Bowling
	Stazioni sciistiche

















### ► Divertimento

Icona	Nome
	Parco divertimenti
	Vineria
	Museo

7

SISTEMA DI NAVIGAZIONE

## 2. FUNZIONAMENTO DELLA SCHERMATA DELLA MAPPA E ICONE DELLA MAPPA

Icona	Nome
	Shopping, mercato, centro commerciale, outlet
	Negozio, grandi magazzini, negozi alcolici
	Attrazioni turistiche, importanti attrazioni turistiche
	Parco/area ricreativa
	Darsena, porto
	Campeggio
	Alimentari
	Monumento storico
	Parcheggio roulotte, campeggio
	Libreria
	Parrucchiere ed estetica
	Fotografia
	Negozio di scarpe
	Vini e liquori
	Abbigliamento
	Lavanderia e tintoria

### VISUALIZZAZIONE DELLE INFORMAZIONI SUI PDI

1 Selezionare l'icona PDI desiderata sulla mappa.

2 Selezionare  .

► Un PDI



► PDI multipli

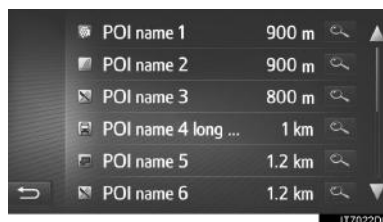



- 3 Verificare che siano visualizzate le informazioni sul PDI.



N.	Funzione	Pagina
1	Selezionare per chiamare il numero telefonico registrato.	99
2	Selezionare per registrare il punto nell'elenco "Mem." sulla schermata "Mie destinazioni".	228
3	Selezionare per visualizzare la schermata di avvio indicazioni di percorso.	213

## MESSAGGI SUL TRAFFICO

### MODIFICA DELLA MODALITÀ MAPPA TRAFFICO

La schermata della mappa può essere modificata dalla modalità mappa normale alla modalità mappa traffico.

- 1 Selezionare l'icona del traffico.



- Ogni volta che si seleziona l'icona del traffico, la modalità della mappa cambia.

7

SISTEMA DI NAVIGAZIONE

## 2. FUNZIONAMENTO DELLA SCHERMATA DELLA MAPPA E ICONE DELLA MAPPA

### ► Modalità mappa normale

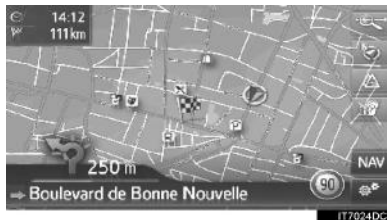

### ► Modalità mappa traffico



- Vengono visualizzati le icone dei messaggi sul traffico e il limite di velocità.
- Sono evidenziate le informazioni sul flusso del traffico.

### VISUALIZZAZIONE DELLE INFORMAZIONI DETTAGLIATE SUL TRAFFICO

#### ■ VISUALIZZAZIONE DELLE ICONE DEI MESSAGGI DETTAGLIATI SUL TRAFFICO

- 1 Selezionare l'icona del messaggio sul traffico desiderata sulla mappa.



- 2 Verificare che siano visualizzate le informazioni relative ai messaggi sul traffico.

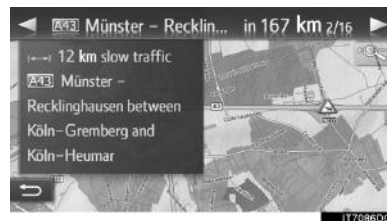

**■ VISUALIZZAZIONE DELL'ELENCO DEI MESSAGGI SUL TRAFFICO**

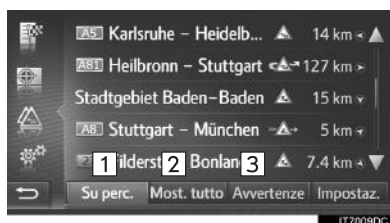

- 1 Visualizzare la schermata del menu "Navigazione" e selezionare "Mess. traffico". (→P.188)
- 2 Selezionare la linguetta desiderata per scegliere l'elenco.

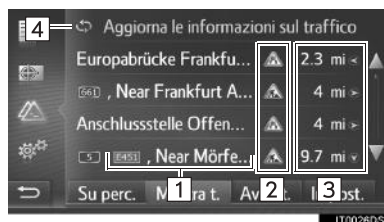

N.	Funzione
1	Selezionare per visualizzare i messaggi sul traffico correlati al percorso impostato.
2	Selezionare per visualizzare tutti i messaggi sul traffico.
3	Selezionare per visualizzare i messaggi sul traffico con avvisi.

- 3 Selezionare il messaggio desiderato.



N.	Informazioni
1	Segmento percorso Se il segmento del percorso non è disponibile, verranno visualizzate informazioni quali il nome della strada, della città, della provincia o del Paese.
2	 : icona di un incidente  : icona di un incidente sul percorso  : icona di un incidente sul percorso deviato
3	Distanza dall'incidente e direzione dal veicolo
4	Selezionare per aggiornare le informazioni sul traffico. Questa funzione è disponibile quando "Aggiorna impostaz." è impostato su "Man.". (→P.245)

7

SISTEMA DI NAVIGAZIONE

- 4 Verificare che sia visualizzato il messaggio sul traffico.



- **“Deviaz.”**: selezionare per deviare il segmento. (→P.225)
- (se in dotazione): se si seleziona , viene letto il messaggio breve. Per annullare questa funzione, selezionare .

#### ELENCO DELLE ICONE DEI MESSAGGI SUL TRAFFICO

Icona	Nome
	Superficie scivolosa
	Condizioni atmosferiche avverse
	Vento
	Neve
	Traffico
	Traffico intenso
	Incidente
	Lavori in corso
	Restringimento corsia
	Attenzione
	Blocco
	Posto di blocco
	Informazioni

### 3. RICERCA DESTINAZIONE

## 1. INDICE RICERCA DESTINAZIONE

Esistono diversi metodi per ricercare una destinazione.

Come ricercare un elenco di destinazioni	Pagina
Ricerca tramite punti registrati nel sistema.	206
Ricerca da destinazioni impostate in precedenza.	206
Ricerca tramite la rubrica di un telefono cellulare collegato.	207
Ricerca tramite indirizzo.	207
Ricerca tramite PDI.	208
Ricerca sulla mappa.	211
Ricerca tramite coordinate.	211

## 2. FUNZIONAMENTO DELLA RICERCA

### RICERCA TRAMITE PUNTI REGISTRATI

Per utilizzare questa funzione, è necessario registrare la voce. (→P.228)

- 1 Visualizzare la schermata del menu "Navigazione" e selezionare "Mie destinazioni". (→P.188)
- 2 Selezionare la linguetta "Mem.".
- 3 Selezionare la voce desiderata.



- Selezionare  per visualizzare e modificare le informazioni sulla voce. (→P.234)

- Verrà calcolato il percorso.

#### INFORMAZIONE

- Se "Casa" non è stato registrato, apparirà un messaggio e il sistema passerà automaticamente alla schermata impostazioni. (→P.229)
- In questo elenco verranno memorizzati i PDI e i percorsi trasferiti da un dispositivo esterno o dal server. (→P.232, 279)
- I percorsi trasferiti sono contrassegnati tramite l'icona specifica.

### RICERCA DALLE DESTINAZIONI PRECEDENTI

- 1 Visualizzare la schermata del menu "Navigazione" e selezionare "Mie destinazioni". (→P.188)
- 2 Selezionare la linguetta "Ult.".
- 3 Selezionare la voce desiderata.

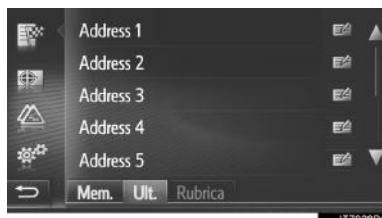

- Selezionare  per visualizzare e modificare le informazioni sulla voce. (→P.234)

- Verrà calcolato il percorso.

#### INFORMAZIONE

- L'elenco può contenere massimo 100 voci. Quando si raggiunge il limite massimo, la destinazione più vecchia viene eliminata, liberando così spazio per memorizzare la nuova destinazione nell'elenco.

## RICERCA TRAMITE RUBRICA

Prima di utilizzare questa funzione, collegare un telefono Bluetooth® al profilo di un telefono. (→P.134)

Se in un contatto non sono memorizzate le informazioni sull'indirizzo, la voce sarà oscurata.

- 1 Visualizzare la schermata del menu "Navigazione" e selezionare "Mie destinazioni" (→P.188)
- 2 Selezionare la linguetta "Rubrica".
- 3 Selezionare la voce desiderata.

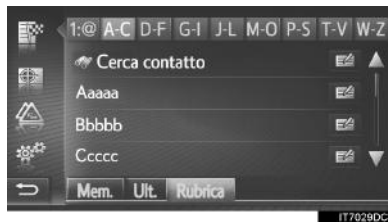

**"Cerca contatto":** selezionare per eseguire la ricerca tramite il nome del contatto.

- Selezionare  per visualizzare e modificare le informazioni sulla voce. (→P.234)
- Verrà calcolato il percorso.

## RICERCA TRAMITE INDIRIZZO

- 1 Visualizzare la schermata del menu "Navigazione" e selezionare "Inserire destinaz.". (→P.188)
- 2 Selezionare la linguetta "Indir.".
- 3 Selezionare "Paese" per inserire il Paese desiderato.



- 4 Selezionare "Città" o "Cod." per inserire il nome della città o il codice postale.
  - Se si inserisce "Città" o "Cod.", l'altra voce sarà inserita automaticamente.
- 5 Selezionare "Via" per inserire il nome della strada.
- 6 Selezionare "No." o "Incrocio" per inserire un numero civico oppure il nome di un incrocio.
  - Non è possibile inserire contemporaneamente un numero civico e il nome di un incrocio.
- 7 Selezionare "Calc. percorso".
  - Verrà calcolato il percorso.

7

SISTEMA DI NAVIGAZIONE

**INFORMAZIONE**

- “**Calc. percorso**” può essere selezionato dopo aver inserito “**Città**” o “**Cod.**”. Se “**Calc. percorso**” viene selezionato quando è stato inserito solo “**Città**” o “**Cod.**”, viene avviata la ricerca di un percorso con il centro della città inserito come destinazione.
- Se si seleziona , i dati inseriti diversi da “**Paese**” saranno eliminati.

**RICERCA TRAMITE PDI**

- 1 Visualizzare la schermata del menu “**Navigazione**” e selezionare “**Inserire destinaz.**”. (→P.188)
- 2 Selezionare la linguetta “**PDI**”.
- 3 Selezionare la voce desiderata.

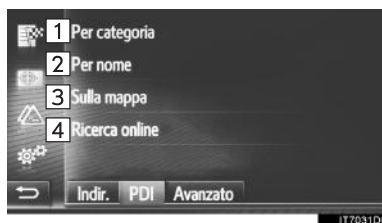

N.	Funzione	Pagina
1	Selezionare per eseguire la ricerca tramite categoria.	209
2	Selezionare per eseguire la ricerca tramite nome.	210
3	Selezionare per eseguire la ricerca tramite mappa.	210
4	Selezionare per eseguire la ricerca online.	271



### RICERCA TRAMITE CATEGORIA

- 1 Selezionare **“Per categoria”**.
- 2 Selezionare la voce desiderata per eseguire la ricerca nell’area.

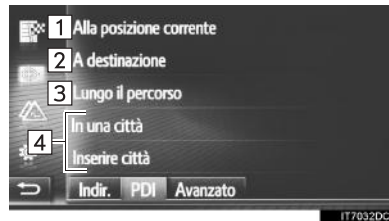

N.	Funzione
1	Selezionare per impostare nei pressi della posizione attuale.
2	Selezionare per impostare nei pressi della destinazione principale. Non verranno ricercati i PDI nei pressi delle soste.
3	Selezionare per impostare nei pressi del percorso attuale.
4	Selezionare per impostare la città desiderata. Selezionare <b>“Inserire città”</b> per inserire il nome della città, quindi selezionare <b>“OK”</b> .

- 3 Selezionare la categoria desiderata.



- 4 Selezionare la sottocategoria desiderata.

- 5 Selezionare  per il PDI desiderato.



- Se si seleziona il PDI desiderato, verrà calcolato il percorso.

- 6 Selezionare **“Avvia”**.



- Se si seleziona **“Salva”**, il punto viene registrato nell’elenco **“Mem.”** sulla schermata **“Mie destinazioni”**. (→P.230)
- A seconda delle informazioni sul PDI, verrà visualizzato **“Dettagli”**. Per visualizzare informazioni dettagliate sul PDI, selezionare **“Dettagli”**.
- Se si seleziona , si avvia la chiamata al numero telefonico registrato.

- Verrà calcolato il percorso.

#### INFORMAZIONE

- Le aree di ricerca disponibili sono le seguenti:  
Ricerca tramite **“Alla posizione corrente”**, **“A destinazione”** o nome di una città:  
la ricerca sarà eseguita entro un raggio di 50 km.  
Ricerca tramite **“Lungo il percorso”**:  
l'area di ricerca è compresa entro 500 m su entrambi i lati del percorso.
- L'elenco dei risultati di ricerca dei PDI viene ordinato in base alla distanza al PDI dai seguenti punti:  
Ricerca tramite **“Alla posizione corrente”** o **“Lungo il percorso”**:  
la distanza sarà calcolata dalla posizione attuale al PDI.  
Ricerca tramite **“A destinazione”**: la distanza sarà calcolata dalla destinazione al PDI.  
Ricerca tramite nome di una città: la distanza sarà calcolata dal centro della città al PDI.

#### RICERCA TRAMITE NOME

- 1 Selezionare **“Per nome”**.
- 2 Selezionare l'area di ricerca desiderata. (→P.209)
- 3 Inserire il nome del PDI, quindi selezionare **“OK”**.
- 4 Eseguire le operazioni **“RICERCA TRAMITE CATEGORIA”** a partire dal **“PASSO 5”**. (→P.209)

#### RICERCA TRAMITE MAPPA

- 1 Selezionare **“Sulla mappa”**.
- 2 Selezionare l'icona PDI desiderata sulla mappa.
- 3 Eseguire le operazioni **“RICERCA TRAMITE CATEGORIA”** a partire dal **“PASSO 5”**. (→P.209)

#### INFORMAZIONE

- A seconda della scala della mappa attuale, non tutte le icone PDI saranno disponibili per la selezione.

## RICERCA SULLA MAPPA

- 1 Visualizzare la schermata del menu "Navigazione" e selezionare **"Inserire destinaz."**. (→P.188)
- 2 Selezionare la linguetta **"Avanzato"**.
- 3 Selezionare **"Seleziona un punto sulla mappa"**.
- 4 Selezionare il punto desiderato sulla mappa.
- 5 Selezionare **"Avvia"**.



- Se si seleziona **"Salva"**, il punto viene registrato nell'elenco "Mem." sulla schermata "Mie destinazioni". (→P.230)

- Verrà calcolato il percorso.

## RICERCA TRAMITE COORDINATE

Le coordinate geografiche possono essere inserite in formato DMS (gradi°, minuti', secondi"). È possibile inserire solo valori delle coordinate plausibili. Valori delle coordinate impossibili e i pulsanti delle relative schermate saranno oscurati.

- 1 Visualizzare la schermata del menu "Navigazione" e selezionare **"Inserire destinaz."**. (→P.188)
- 2 Selezionare la linguetta **"Avanzato"**.
- 3 Selezionare **"Inserire coordinate geografiche"**.
- 4 Selezionare **"N"** o **"S"**.



- 5 Inserire la latitudine.
- 6 Selezionare **"W"** o **"E"**.
- 7 Inserire la longitudine.
- 8 Selezionare **"OK"**.

7

SISTEMA DI NAVIGAZIONE

### 3. RICERCA DESTINAZIONE

#### 9 Selezionare “Avvia”.



- Verrà calcolato il percorso.

#### INFORMAZIONE

- Se si imposta una destinazione che non è ubicata su una strada, il veicolo verrà guidato su una strada fino al punto più vicino alla destinazione.

## 4. INDICAZIONI DI PERCORSO

# 1. AVVIO DELLE INDICAZIONI DI PERCORSO

### SCHERMATA AVVIO DELLE INDICAZIONI DI PERCORSO

Dopo aver ricercato la destinazione, verrà visualizzata la schermata di avvio delle indicazioni di percorso.

In base all'impostazione, verrà visualizzata la schermata del percorso raccomandato o quella dei percorsi alternativi. (→P.242)

### ! AVVISO

- Durante la guida, rispettare le norme del Codice della strada e tenere conto delle condizioni stradali. In caso di variazione di un segnale stradale, le indicazioni di percorso potrebbero non rispecchiare tale variazione.

### SCHERMATA PERCORSO RACCOMANDATO

Il percorso raccomandato sarà visualizzato sulla mappa.

#### 1 Selezionare "Go".



- "Opzioni perc.": selezionare per regolare le preferenze per il percorso attuale e i criteri per evitare strade del percorso attuale prima di avviare le indicazioni di percorso. (→P.214)
  - "Street View": selezionare per visualizzare Street View. (→P.276)
- Avvia le indicazioni di percorso. (→P.216)

#### INFORMAZIONE

- Il percorso raccomandato predefinito può essere cambiato. (→P.242)
- Il tempo di arrivo o quello rimanente a destinazione verrà visualizzato in alto a sinistra nella mappa. Ogni volta che si seleziona quest'area, lo schermo passa dalla visualizzazione del tempo di arrivo a quella del tempo rimanente a destinazione.
- Sulla mappa viene visualizzata la distanza dell'intero percorso.
- La schermata di avvio delle indicazioni di percorso verrà sempre visualizzata in modalità Nord 2D.
- Se si seleziona e si mantiene premuto "Avvia", verrà avviata la modalità dimostrazione. Selezionare "Term." per terminare la modalità dimostrazione.

7

SISTEMA DI NAVIGAZIONE

### SCHERMATA PERCORSI ALTERNATIVI

Sulla mappa vengono visualizzati tre percorsi alternativi.

- 1 Selezionare uno dei tre percorsi alternativi per impostarlo.

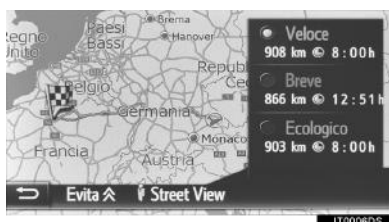

- **“Evita”**: selezionare per regolare i criteri per evitare strade del percorso attuale prima di avviare le indicazioni di percorso. (→P.214)
- **“Street View”**: selezionare per visualizzare Street View. (→P.276)
- Avvia le indicazioni di percorso. (→P.216)

#### INFORMAZIONE

- I criteri per evitare strade predefiniti possono essere cambiati. (→P.242)
- Il tempo di arrivo e la distanza dell'intero percorso saranno visualizzati nell'elenco.
- La schermata di avvio delle indicazioni di percorso verrà sempre visualizzata in modalità Nord 2D.

### REGOLAZIONE DEL PERCORSO

- Schermata percorso raccomandato

- 1 Selezionare **“Opzioni perc.”**.
- 2 Selezionare la voce desiderata per regolare le preferenze del percorso e i criteri per evitare strade.



- 3 Selezionare **“Opzioni perc.”**.
- Il percorso verrà ricalcolato e verrà quindi visualizzata la schermata di avvio delle indicazioni di percorso.

## ► Schermata percorsi alternativi

- 1 Selezionare “Evita”.
- 2 Selezionare la voce desiderata per regolare i criteri per evitare strade.



- 3 Selezionare “Evita”.

- Il percorso verrà ricalcolato e verrà quindi visualizzata la schermata di avvio delle indicazioni di percorso.

**INFORMAZIONE**

- La regolazione delle preferenze del percorso e dei criteri per evitare strade nel precedente metodo influenzano solo il percorso attuale. Le opzioni predefinite del percorso possono essere cambiate dalla schermata “Opzioni perc.”. (→P.242)

#### 4. INDICAZIONI DI PERCORSO

### 2. INDICAZIONI DI PERCORSO

#### SCHERMATA DELLE INDICAZIONI DI PERCORSO

Durante le indicazioni del percorso, verrà visualizzata la relativa schermata.

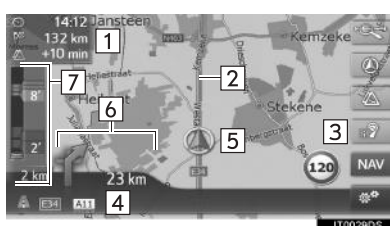

N.	Informazioni
1	Distanza e tempo di arrivo o tempo rimanente a destinazione Ogni volta che si seleziona la casella delle informazioni, lo schermo passa dalla visualizzazione del tempo di arrivo a quella del tempo rimanente a destinazione.
2	Percorso con istruzioni di guida
3	Selezionare per ripetere l'ultima segnalazione di navigazione.
4	Nome della strada attuale o di quella successiva (in prossimità di un punto di manovra)
5	Posizione attuale
6	Distanza dalla prossima svolta con freccia indicante la direzione di svolta
7	La barra del traffico indica l'icona del messaggio sul traffico e di traffico congestionato.

#### CARTELLI STRADALI

In prossimità di una svolta, verrà visualizzato automaticamente un cartello stradale.

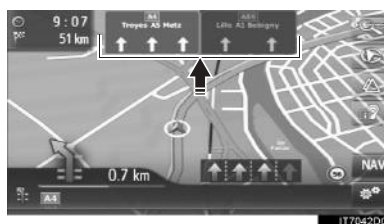

#### SCHERMATA RACCORDO AUTOSTRADALE

In prossimità di un raccordo autostradale, verranno visualizzate automaticamente le immagini relative alla vista del raccordo.



#### SCHERMATA GALLERIA

In prossimità di una galleria, verranno visualizzate automaticamente le immagini relative alla vista della galleria.



**RACCOMANDAZIONE CORSIA**

In prossimità di un punto di manovra, verrà visualizzata automaticamente la raccomandazione corsia.

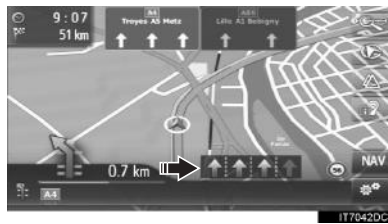
**INFORMAZIONE**

- Se il veicolo si porta fuori dal percorso indicato dalle istruzioni di guida, il percorso verrà ricalcolato.
- Per alcune aree, è possibile che le strade non siano del tutto digitalizzate nel database. Per questa ragione, le indicazioni di percorso potrebbero selezionare una strada che non va percorsa.
- I suddetti elementi saranno visualizzati in base alla scala della mappa.
- Si può disattivare la visualizzazione dei suddetti elementi. (→P.239)

**INDICAZIONI VOCALI**

Le indicazioni vocali forniscono vari messaggi in prossimità di un incrocio o altri punti in cui è necessario eseguire manovre.



- Il volume delle indicazioni vocali può essere regolato ruotando la manopola di accensione/volume.
- Se  è selezionato, verrà ripetuta l'ultima segnalazione di navigazione.

**INFORMAZIONE**

- Le indicazioni vocali non sono in grado di pronunciare correttamente o chiaramente alcuni nomi di strade a causa delle limitazioni della funzione di sintesi vocale.
- Sulle autostrade, superstrade o altre strade con limiti di velocità elevati, le indicazioni vocali verranno fornite prima dei punti previsti rispetto alle strade di città per lasciare il tempo sufficiente a eseguire la manovra.
- Se il sistema non è in grado di determinare correttamente la posizione attuale del veicolo (in caso di scarsa ricezione del segnale GPS), le indicazioni vocali potrebbero fornire indicazioni in anticipo o in ritardo.
- È anche possibile regolare il volume delle indicazioni vocali. (→P.130)

#### 4. INDICAZIONI DI PERCORSO

##### **AVVISO**

- Accertarsi di rispettare le norme del Codice della strada e tenere conto delle condizioni stradali, soprattutto se si guida su strade IPD, ovvero strade non completamente digitalizzate nel database. Le indicazioni di percorso potrebbero non utilizzare informazioni aggiornate, ad esempio la direzione di una via a senso unico.

#### 4. INDICAZIONI DI PERCORSO

### 3. IMPOSTAZIONE E CANCELLAZIONE DEL PERCORSO

Durante le indicazioni di percorso è possibile controllare, cambiare o ricalcolare i percorsi.

Informazioni	Pagina
Interruzione delle indicazioni di percorso	220
Aggiunta e modifica delle soste	220
Visualizzazione delle informazioni sul percorso	222
Visualizzazione dell'elenco delle svolte	223
Esclusione di una strada sul percorso	224
Deviazione di un punto di manovra sul percorso	224
Ricalcolo del percorso in base alle informazioni sul traffico	226

### INTERRUZIONE DELLE INDICAZIONI DI PERCORSO

- 1 Selezionare  sulla mappa.
- 2 Selezionare “Arresta guida”.

### AGGIUNTA E MODIFICA DELLE SOSTE

#### AGGIUNTA DI SOSTE

Oltre alla destinazione principale, è possibile aggiungere fino a 9 soste.

- 1 Ricercare una sosta aggiuntiva nello stesso modo in cui si esegue una ricerca destinazione. (→P.205)

- 2 Selezionare la voce desiderata.



N.	Funzione
1	Selezionare per sostituire la destinazione esistente o una sosta con una nuova.
2	Selezionare per aggiungere una sosta.
3	Selezionare per tornare all'ultima schermata visualizzata.

- ▶ Se è selezionato “**Sostituisci**”
  - Verrà ricalcolato il percorso.
- ▶ Se è selezionato “**Aggiungi**”

**3** Selezionare “Avvia”.

- Verrà ricalcolato il percorso.
- Verrà aggiunta ed evidenziata l'ultima sosta inserita come prima sosta.
- L'ordine delle soste e della destinazione può essere cambiato trascinando la voce nella posizione desiderata nell'elenco.
- Se è già stato impostato il numero massimo di soste, verrà visualizzata una schermata di conferma. Per cancellare una sosta, selezionare “Sì”, quindi selezionare  accanto alla sosta desiderata per cancellarla.

**MODIFICA DELLE SOSTE****CANCELLAZIONE DELLE SOSTE**

- 1 Visualizzare la schermata delle informazioni sul percorso. (→P.222)
- 2 Selezionare  accanto alla sosta desiderata.



- 3 Selezionare la voce desiderata.



N.	Funzione
1	Selezionare per registrare la sosta nell'elenco “Mem.” sulla schermata “Mie destinazioni”. (→P.228)
2	Selezionare per cancellare la sosta.
3	Selezionare per eliminare tutte le soste.

- Quando si cancella una sosta, il percorso verrà ricalcolato.

### MODIFICA DELL'ORDINE DELLE SOSTE

- 1 Visualizzare la schermata delle informazioni sul percorso. (→P.222)
  - 2 Trascinare una sosta nella posizione desiderata.
- Verrà ricalcolato il percorso.

#### INFORMAZIONE

- Se si cancella la destinazione principale, l'ultima sosta prima della destinazione cancellata diventerà la nuova destinazione principale.

### VISUALIZZAZIONE DELLE INFORMAZIONI SUL PERCORSO

- 1 Selezionare  sulla mappa.
  - 2 Selezionare "Informazioni sul percorso".
  - 3 Verificare che sia visualizzata la schermata delle informazioni sulla destinazione.
- Informazioni sulla destinazione (visualizzate quando non sono impostate soste)



- Informazioni sulle soste del percorso



N.	Informazioni
1	Tempo di arrivo, tempo rimanente e distanza a destinazione
2	Indirizzo della destinazione
3	Distanza dalla destinazione
4	Selezionare per cambiare le preferenze del percorso e i criteri per evitare strade. (→P.214)
5	Selezionare per visualizzare una visualizzazione generale del percorso.
6	Indirizzo delle soste
7	Selezionare per modificare la sosta/destinazione. (→P.221)

## VISUALIZZAZIONE DELL'ELENCO DELLE SVOLTE

- 1 Selezionare  sulla mappa.
- 2 Selezionare “Elenco svolte”.
- 3 Selezionare la voce desiderata per visualizzare il segmento.



- Vengono visualizzati la freccia delle istruzioni del percorso, il nome della strada e la distanza al punto.
- 4 Verificare che siano visualizzati i dettagli del segmento.



- “Deviaz.”: selezionare per deviare il segmento. (→P.224)

7

SISTEMA DI NAVIGAZIONE

## BLOCCO DELLA STRADA DAVANTI

È possibile bloccare una determinata distanza sulla strada davanti.

- 1 Selezionare  sulla mappa.
- 2 Selezionare **“Evita blocco strada”**.
- 3 Selezionare la voce desiderata per scegliere la distanza di deviazione desiderata.



N.	Funzione
1	Selezionare per disattivare la funzione.
2	Selezionare per effettuare una deviazione per i successivi 2 km ~ 20 km rispetto al percorso attuale (strada).

- Verrà ricalcolato il percorso.
- Sulla mappa verrà contrassegnato un percorso bloccato.
- Dopo aver deviato un percorso bloccato, la funzione di blocco della strada davanti sarà disattivata automaticamente.

## DEVIATIONE DI UN SEGMENTO SUL PERCORSO

### DEVIATIONE DI UN SEGMENTO DALL'ELENCO DELLE SVOLTE

#### DEVIATIONE DEL SEGMENTO

- 1 Visualizzare l'elenco delle svolte. (→P.223)
- 2 Selezionare il segmento che si desidera deviare.



- 3 Selezionare **“Deviaz.”**.



- Verrà ricalcolato il percorso.



### ■ ANNULLAMENTO DEL SEGMENTO DEVIATO

- 1 Visualizzare l'elenco delle svolte. (→P.223)
- 2 Selezionare “Deviazioni”.



- 3 Selezionare “Deviatz. off”.



- Se è presente più di un punto da deviare, viene visualizzato un elenco di punti da deviare. Selezionare i punti dall'elenco per i quali si desidera annullare la deviazione.
- Verrà ricalcolato il percorso.

### ■ DEVIAZIONE DI UN SEGMENTO DALL'ELENCO MESSAGGI SUL TRAFFICO

#### ■ DEVIAZIONE DEL SEGMENTO

- 1 Visualizzare l'elenco di messaggi sul traffico. (→P.202)
- 2 Selezionare la linguetta “Su perc.”.
- 3 Selezionare il segmento che si desidera deviare.



- 4 Selezionare “Deviatz.”.



- Verrà ricalcolato il percorso.
- L'indicatore del TMC sullo schermo “Su perc.” cambia in .

#### ■ ANNULLAMENTO DEL SEGMENTO DEVIATO

- 1 Visualizzare l'elenco di messaggi sul traffico. (→P.202)
- 2 Selezionare la linguetta **“Su perc.”**.
- 3 Selezionare il segmento deviato.



- 4 Selezionare **“Deviaz. off”**.



- Verrà ricalcolato il percorso.
- L'indicatore del TMC sullo schermo **“Su perc.”** cambia in .

#### RICALCOLO DEL PERCORSO IN BASE AI MESSAGGI SUL TRAFFICO

Una finestra pop-up segnala importanti messaggi sul traffico relativi al percorso.

Le finestre pop-up possono essere diverse a seconda delle impostazioni dei messaggi sul traffico. (→P.243)

► Se è selezionato **“Auto”**

- 1 Verificare che sia visualizzata la schermata di conferma.

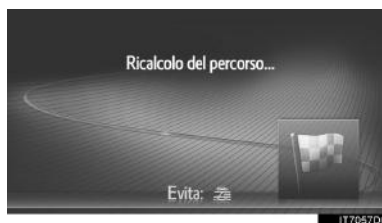

- Verrà ricalcolato automaticamente il percorso.

► Se è selezionato “Man.”

- 1 Verificare che sia visualizzata la schermata di conferma.

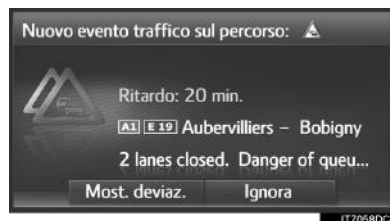

- 2 Selezionare “Most. deviaz.”.

- Selezionare “Ignora” per tornare alla schermata precedente.

- 3 Selezionare “Deviaz.”.



- Verrà ricalcolato il percorso.
- Selezionare “Ignora” per tornare alla schermata precedente.

## 5. LE MIE DESTINAZIONI

### 1. REGISTRAZIONE DI UNA VOCE

#### REGISTRAZIONE DI UNA NUOVA VOCE

È possibile registrare fino a 200 voci nel sistema.

#### REGISTRAZIONE DALL'ELENCO "Mem."

- 1 Visualizzare la schermata del menu "Navigazione" e selezionare **"Mie destinazioni"**. (→P.188)
- 2 Selezionare la linguetta **"Mem."**.
- 3 Selezionare **"Creare nuova voce"**.

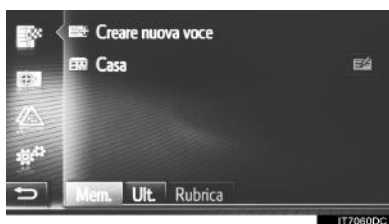

- 4 Inserire l'indirizzo della voce (→P.207) quindi selezionare **"Salva dato"**.



- 5 Inserire il nome della voce, quindi selezionare **"OK"**.

- 6 Verificare che la voce sia stata registrata nell'elenco "Mem."



- Selezionare  per visualizzare e modificare le informazioni sulla voce. (→P.234)

### ■ REGISTRAZIONE “Casa”

Se “**Casa**” non è stato registrato, selezionare “**Casa**” per registrare un indirizzo di domicilio.

- 1 Selezionare “**Casa**”.



- 2 Selezionare “**Si**” una volta apparsa la schermata di conferma.

- 3 Selezionare il metodo desiderato per eseguire la ricerca del punto.

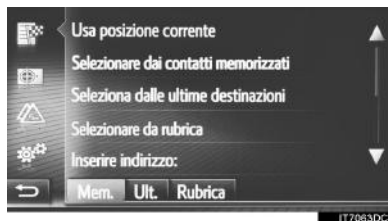

- Per informazioni dettagliate sulla ricerca del punto sulla mappa: →P.206

- ▶ Se si seleziona “**Usa posizione corrente**”

- La voce viene registrata come “Casa” nell’elenco “Mem.”.

- ▶ Se si esegue la ricerca della destinazione tramite “**Inserire indirizzo**”

- 4 Inserire l’indirizzo, quindi selezionare “**Salva come indirizzo di casa**”.

- ▶ Se si esegue la ricerca della destinazione tramite “**Seleziona un punto sulla mappa**”

- 4 Selezionare il punto desiderato sulla mappa, quindi selezionare “**Salva**”.

- ▶ Se si esegue la ricerca della destinazione tramite “**Inserire coordinate geografiche**”.

- 4 Inserire le coordinate geografiche, quindi selezionare “**Salva**”.

- ▶ Se si esegue la ricerca della destinazione tramite altri metodi

- 4 Selezionare la voce desiderata dall’elenco.

- Selezionare  per visualizzare e modificare le informazioni sulla voce. (→P.234)

### REGISTRAZIONE DALLA MAPPA

- 1 Selezionare il punto desiderato sulla mappa.
- 2 Selezionare **“Salva”**.



- 3 Eseguire le operazioni **“REGISTRAZIONE DALL'ELENCO “Mem.”** a partire dal **“PASSO 5”**. (→P.228)

### REGISTRAZIONE DELLA POSIZIONE ATTUALE

- 1 Visualizzare la schermata delle informazioni sulla posizione e GPS. (→P.192)
- 2 Selezionare **“Salva posizione corr.”**.



- 3 Eseguire le operazioni **“REGISTRAZIONE DALL'ELENCO “Mem.”** a partire dal **“PASSO 5”**. (→P.228)

### REGISTRAZIONE DAL PDI

- 1 Eseguire la ricerca del punto tramite **“PDI”**. (→P.208)
- 2 Selezionare **“Salva”**.

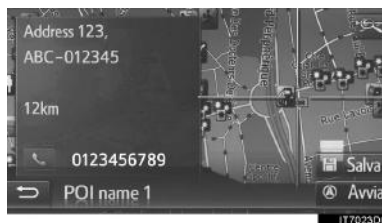

- 3 Eseguire le operazioni **“REGISTRAZIONE DALL'ELENCO “Mem.”** a partire dal **“PASSO 5”**. (→P.228)

### REGISTRAZIONE DALLA SCHERMATA OPZIONI DELLA VOCE

- 1 Visualizzare la schermata delle opzioni della voce. (→P.234)
- 2 Selezionare **“Aggiungi ai contatti memorizzati”**.

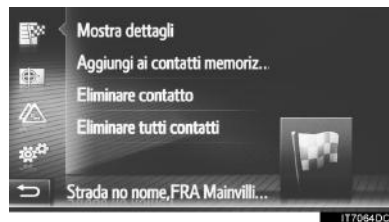

- 3 Eseguire le operazioni **“REGISTRAZIONE DALL’ELENCO “Mem.””** a partire dal **“PASSO 5”**. (→P.228)

#### INFORMAZIONE

- Se il contatto include un indirizzo e un numero di telefono, saranno memorizzati nell’elenco **“Mem.”** della schermata **“Mie destinazioni”** e della schermata **“Contatti”**. (→P.96, 228)

### REGISTRAZIONE DALLA SCHERMATA DELLE INFORMAZIONI SUL PERCORSO

- 1 Visualizzare la schermata delle informazioni sul percorso. (→P.222)
- 2 Selezionare  accanto alla sosta desiderata o alla destinazione principale.



- 3 Selezionare **“Aggiungi ai contatti memorizzati”**.

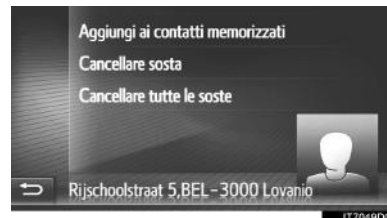

- 4 Eseguire le operazioni **“REGISTRAZIONE DALL’ELENCO “Mem.””** a partire dal **“PASSO 5”**. (→P.228)

7

SISTEMA DI NAVIGAZIONE

### REGISTRAZIONE DA UN DISPOSITIVO ESTERNO

#### CARICAMENTO DI PDI E PERCORSI TRAMITE UNA MEMORIA USB

I dati formattati "vCard" possono essere trasferiti da una memoria USB a questo sistema. I PDI e i percorsi trasferiti saranno memorizzati nell'elenco "Mem." sulla schermata "Mie destinazioni". (→P.228)

- 1 Sollevare il coperchio e collegare una memoria USB.

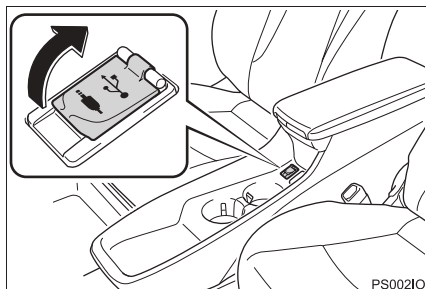

- 2 Visualizzare la schermata del menu "Navigazione" e selezionare "Inserire destinaz.". (→P.188)

- 3 Selezionare la linguetta "Avanzato".
- 4 Selezionare "Caricare PDI e percorsi da USB".



- 5 Verificare che sia visualizzata una barra di avanzamento mentre è in corso il caricamento dei dati.
  - Per annullare questa funzione, selezionare "Annulla".
- 6 Al termine dell'operazione, verificare che sia visualizzata una schermata di conferma.
- 7 Verificare che la voce sia stata registrata nell'elenco "Mem." sulla schermata "Mie destinazioni". (→P.228)



**INFORMAZIONE**

- Il download potrebbe non essere eseguito correttamente nei seguenti casi:
  - Se l'interruttore di alimentazione è spento durante il download.
  - Se la memoria USB viene rimossa prima che il download sia completato
- Se è stato raggiunto il numero massimo di contatti memorizzati, viene visualizzata una schermata di conferma. Eliminare uno o più contatti per liberare spazio per nuovi contatti. (→P.92)

**■ CARICAMENTO DI PDI E PERCORSI DA UN SERVER**

I PDI e i percorsi possono essere aggiunti scaricandoli dal sito del portale Toyota. Essi saranno memorizzati nell'elenco "Mem." sulla schermata "Mie destinazioni". (→P.228) Per informazioni dettagliate sul servizio connesso: →P.264

## 5. LE MIE DESTINAZIONI

### 2. VISUALIZZAZIONE E MODIFICA DELLE INFORMAZIONI SULLA VOCE

#### VISUALIZZAZIONE E MODIFICA DELLE INFORMAZIONI SULLA VOCE

- 1 Visualizzare la schermata del menu "Navigazione" e selezionare **"Mie destinazioni"**. (→P.188)
- 2 Selezionare la linguetta desiderata.
- 3 Selezionare  accanto alla voce desiderata.

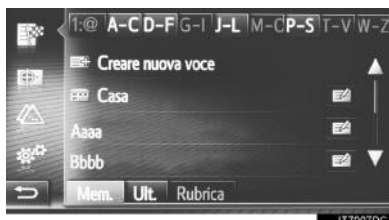

- Schermata delle opzioni della voce dell'elenco "Mem.". (Quando è selezionata la voce)



- Schermata delle opzioni della voce dell'elenco "Mem.". (Quando è selezionato il percorso)

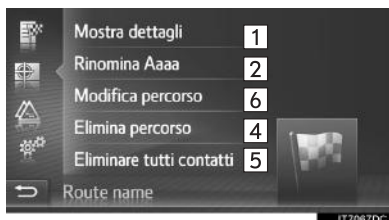

- Schermata delle opzioni della voce dell'elenco "Ult."

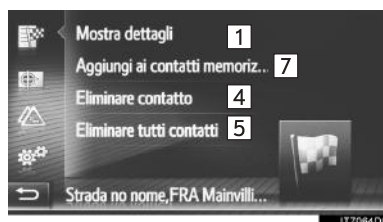

- Schermata delle opzioni della voce dell'elenco "Rubrica"



N.	Funzione	Pagina
1	Selezionare per visualizzare le informazioni dettagliate sulla voce.	235
2	Selezionare per modificare il nome della voce.	235
3	Selezionare per modificare l'indirizzo.	235
4	Selezionare per eliminare la voce/percorso/destinazione.	—
5	Selezionare per eliminare tutte le voci/percorsi/destinazioni.	—
6	Selezionare per modificare il percorso.	236

N.	Funzione	Pagina
7	Selezionare per registrare la voce nell'elenco "Mem." sulla schermata "Mie destinazioni" e sulla schermata "Contatti".	231

**INFORMAZIONE**

- Se si modifica una voce che è stata trasferita da un telefono cellulare, la modifica avrà effetto sulla voce nell'elenco "Mem." sulla schermata "Mie destinazioni" e sulla schermata "Contatti". (→P.96, 228)

**VISUALIZZAZIONE DEI DETTAGLI RELATIVI ALLE INFORMAZIONI SULLA VOCE**

- 1 Visualizzare la schermata delle opzioni della voce. (→P.234)
- 2 Selezionare **"Mostra dettagli"**.
- 3 Verificare i dettagli delle informazioni sulla voce.

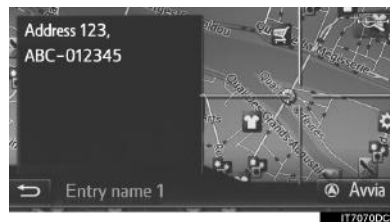

- L'indirizzo verrà contrassegnato sulla mappa.
- Verranno visualizzati l'indirizzo e un'immagine, se disponibile, del contatto dalla rubrica del sistema.

- Quando si seleziona **"Avvia"**, verrà visualizzata la schermata di avvio delle indicazioni del percorso.

**MODIFICA DEL NOME DELLA VOCE**

- 1 Visualizzare la schermata delle opzioni della voce. (→P.234)
- 2 Selezionare **"Rinomina"**.
- 3 Inserire il nuovo nome, quindi selezionare **"OK"**.

**MODIFICA DELL'INDIRIZZO**

- 1 Visualizzare la schermata delle opzioni della voce. (→P.234)
- 2 Selezionare **"Modificare indirizzo"**.
- 3 Inserire il nuovo indirizzo. (→P.207)



- 4 Selezionare **"Salva modifiche"**.

7

SISTEMA DI NAVIGAZIONE

### MODIFICA DEL PERCORSO

- 1 Visualizzare la schermata delle opzioni della voce. (→P.234)
- 2 Selezionare **“Modifica percorso”**.
- 3 Selezionare  accanto alla voce desiderata.



- L'ordine delle soste può essere cambiato trascinando una destinazione nella posizione desiderata.
- 4 Selezionare la voce desiderata.

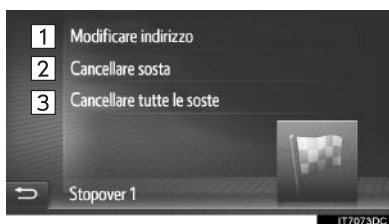

N.	Funzione
1	Selezionare per modificare l'indirizzo. (→P.235)
2	Selezionare per eliminare la sosta.
3	Selezionare per eliminare tutte le soste.

## 5. LE MIE DESTINAZIONI

### 3. INVIO E RIPRISTINO DEI CONTATTI MEMORIZZATI TRAMITE UNA MEMORIA USB

#### INVIO DI CONTATTI MEMORIZZATI AD UNA MEMORIA USB

Le voci memorizzate nell'elenco "Mem." della schermata "Mie destinazioni" e della schermata "Contatti" (→P.96, 228) possono essere trasferite ad una memoria USB.

- 1 Sollevare il coperchio e collegare una memoria USB.

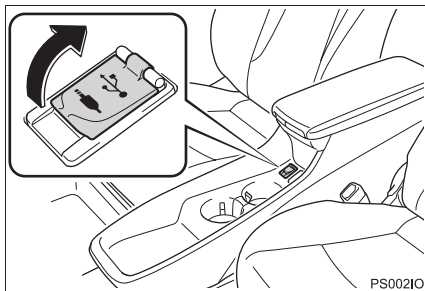

- 2 Premere il pulsante "SETUP".

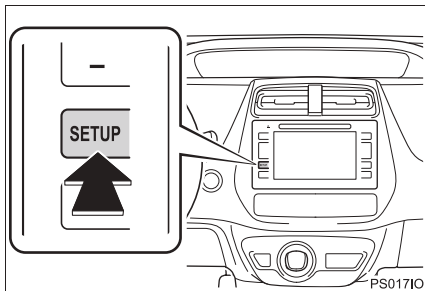

- 3 Selezionare "Generale".

- 4 Selezionare "Backup su USB dei contatti memorizzati".



- 5 Verificare che sia visualizzata una barra di avanzamento mentre è in corso l'invio dei dati.
- 6 Al termine dell'operazione, verificare che sia visualizzata una schermata di conferma.

#### INFORMAZIONE

- Il download potrebbe non essere eseguito correttamente nei seguenti casi:
  - Se l'interruttore di alimentazione è spento durante il download.
  - Se la memoria USB viene rimossa prima che il download sia completato

7

SISTEMA DI NAVIGAZIONE

### RIPRISTINO DEI CONTATTI MEMORIZZATI DA UNA MEMORIA USB

I dati di cui è stata eseguita una copia di riserva possono essere trasferiti da una memoria USB al sistema.

Le voci trasferite saranno memorizzate nell'elenco "Mem." sulla schermata "Mie destinazioni" e sulla schermata "Contatti". (→P.96, 228)

- 1 Sollevare il coperchio e collegare una memoria USB.

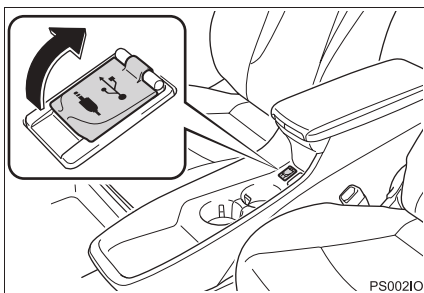

- 2 Premere il pulsante "SETUP".

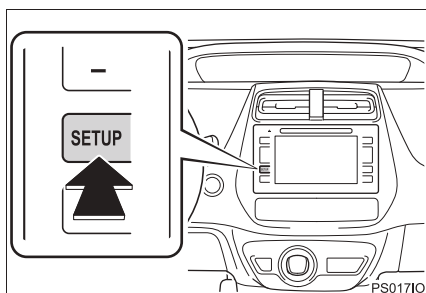

- 3 Selezionare "Generale".

- 4 Selezionare "Ripristina contatti da backup su USB".



- 5 Verificare che sia visualizzata una barra di avanzamento mentre è in corso il caricamento dei dati.
- 6 Al termine dell'operazione, verificare che sia visualizzata una schermata di conferma.

#### INFORMAZIONE

- Il download potrebbe non essere eseguito correttamente nei seguenti casi:
  - Se l'interruttore di alimentazione è spento durante il download.
  - Se la memoria USB viene rimossa prima che il download sia completato.

## 6. IMPOSTAZIONI DI NAVIGAZIONE

### 1. IMPOSTAZIONI MAPPA

#### IMPOSTAZIONE DELLA MAPPA

- 1 Selezionare  sulla mappa.
- 2 Selezionare “Impostazioni della mappa”.

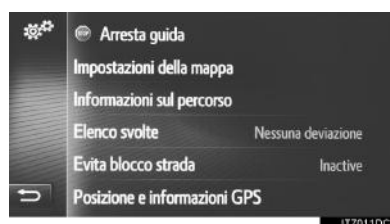

- 3 Selezionare la voce da impostare.

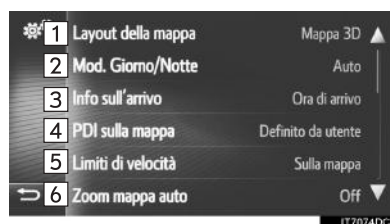

N.	Funzione	Pagina
1	Selezionare per impostare il layout della mappa su Rotta 3D, Rotta 2D o Nord 2D.	194
2	Selezionare per impostare la modalità della schermata su “Auto”, “Giorno” o “Notte”.	241
3	Selezionare per visualizzare l'orario di arrivo, il tempo rimanente a destinazione o per nasconderli.	—
4	Selezionare per impostare le categorie delle icone PDI visualizzate.	240
5	Selezionare per visualizzare/nascondere le informazioni sui limiti di velocità.	241
6	Selezionare per attivare/disattivare la funzione di zoom automatico (in prossimità di un punto delle istruzioni di guida).	—
7	Selezionare per visualizzare/nascondere la freccia delle indicazioni di percorso con distanza al successivo punto di manovra.	216

7

SISTEMA DI NAVIGAZIONE

## 6. IMPOSTAZIONI DI NAVIGAZIONE

N.	Funzione	Pagina
8	Selezionare per visualizzare il nome della strada attuale, il nome di quella successiva (in prossimità di un punto di manovra) o per nascondarli.	216
9*	Selezionare per attivare o disattivare la visualizzazione delle icone degli edifici in 3D.	196
10*	Selezionare per attivare o disattivare la visualizzazione delle icone dei punti di riferimento in 3D.	196
11	Selezionare per visualizzare/nascondere i cartelli stradali.	216
12	Selezionare per visualizzare/nascondere la vista incrocio.	216
13	Selezionare per visualizzare/nascondere la corsia raccomandata.	217
14	Selezionare per visualizzare/nascondere la barra del traffico.	216
15	Selezionare per visualizzare/nascondere le icone dei messaggi sul traffico.	202
16	Selezionare per visualizzare/nascondere le telecamere di sicurezza.	197

\*: se in dotazione

### INFORMAZIONE

- L'impostazione corrente di ciascuna voce è visualizzata sulla destra.

### PDI SULLA MAPPA

- 1 Visualizzare la schermata "Impostazioni della mappa". (→P.239)
- 2 Selezionare "PDI sulla mappa".
- 3 Selezionare le categorie PDI desiderate.



N.	Funzione
1	Selezionare per visualizzare tutte le categorie.
2	Selezionare per nascondere tutte le icone.
3	Selezionare per scegliere le categorie principali.
4	Selezionare per scegliere le sottocategorie.



**MODALITÀ DIURNA/  
NOTTURNA**

- 1 Visualizzare la schermata "Impostazioni della mappa". (→P.239)
- 2 Selezionare "Mod. Giorno/Notte".
- 3 Selezionare la voce desiderata.



N.	Funzione
1	A seconda della posizione dell'interruttore fari, selezionare per commutare lo schermo alla modalità diurna o alla modalità notturna.
2	Selezionare per visualizzare sempre la mappa in modalità diurna.
3	Selezionare per visualizzare sempre la mappa in modalità notturna.

**LIMITI DI VELOCITÀ**

- 1 Visualizzare la schermata "Impostazioni della mappa". (→P.239)
- 2 Selezionare "Limiti di velocità".
- 3 Selezionare la voce desiderata.



N.	Funzione
1	Selezionare per visualizzare i limiti di velocità sulla mappa.
2	Selezionare per ricevere un avviso acustico se si supera il limite di velocità di un determinato valore.

7

SISTEMA DI NAVIGAZIONE

## 6. IMPOSTAZIONI DI NAVIGAZIONE

### 2. IMPOSTAZIONI DEL PERCORSO

#### IMPOSTAZIONE DELLE OPZIONI DEL PERCORSO

##### IMPOSTAZIONE DEL CALCOLO DEL PERCORSO

- 1 Visualizzare la schermata del menu “Navigazione” e selezionare “Opzioni perc.”. (→P.188)
- 2 Selezionare la linguetta “Preferenze”.
- 3 Selezionare la voce desiderata.



N.	Funzione
1	Selezionare per scegliere il tipo di percorso “Percorso veloce”, “Percorso breve” o “Percorso ecologico”.
2	Selezionare per includere la cronologia delle informazioni sul traffico nel calcolo del percorso.
3	Selezionare per visualizzare i 3 percorsi (più veloce, più breve ed ecologico) sulla mappa dopo che è stato calcolato il percorso.
4	Selezionare per calcolare automaticamente il percorso inverso verso il punto di partenza dopo che è stata raggiunta la destinazione impostata. Le soste inserite saranno sempre considerate nel percorso inverso verso il punto di partenza.

#### INFORMAZIONE

- “Mostra percorsi alternativi” e “Fare un viaggio andata e ritorno” non possono essere selezionati contemporaneamente.

##### IMPOSTAZIONE DEI CRITERI DI ESCLUSIONE PER IL CALCOLO DEL PERCORSO

- 1 Visualizzare la schermata del menu “Navigazione” e selezionare “Opzioni perc.”. (→P.188)
- 2 Selezionare la linguetta “Evita”.
- 3 Selezionare la voce desiderata.



N.	Funzione
1	Selezionare per evitare le autostrade.
2	Selezionare per evitare le strade a pedaggio.
3	Selezionare per evitare le gallerie.
4	Selezionare per evitare traghetti o treni porta-vetture.

## 6. IMPOSTAZIONI DI NAVIGAZIONE

### 3. IMPOSTAZIONI DEI MESSAGGI SUL TRAFFICO

#### IMPOSTAZIONI DEI MESSAGGI SUL TRAFFICO

- 1 Visualizzare la schermata del menu “Navigazione” e selezionare “**Mess. traffico**”. (→P.188)
- 2 Selezionare la linguetta “**Impost.**”.
- 3 Selezionare la voce desiderata.



N.	Funzione	Pagina
1	Selezionare per impostare il metodo di ricalcolo del percorso.	243
2	Selezionare per disattivare i messaggi sul traffico.	—
3	Selezionare per ricevere le informazioni sul traffico tramite la stazione radio TMC.	244
4	Selezionare per ricevere le informazioni sul traffico tramite Internet.	245

#### IMPOSTAZIONE DEL METODO DI RICALCOLO DEL PERCORSO

- 1 Visualizzare la schermata “Impost.”. (→P.243)
- 2 Selezionare “**Ricalcolo percorso**”.
- 3 Selezionare la voce desiderata.



N.	Funzione
1	Selezionare per disattivare la ricezione dei messaggi sul traffico ed evitare che venga ricalcolato il percorso.
2	Selezionare per attivare la visualizzazione dei messaggi sul traffico relativi al percorso come finestra pop-up e attivare il ricalcolo automatico del percorso.
3	Selezionare per attivare la visualizzazione dei messaggi sul traffico relativi al percorso come finestra pop-up e disattivare il ricalcolo automatico del percorso. È l'utente a decidere se ricalcolare o meno il percorso.

7

SISTEMA DI NAVIGAZIONE

### RICEZIONE DELLE INFORMAZIONI SUL TRAFFICO TRAMITE LA STAZIONE RADIO TMC

- 1 Visualizzare la schermata "Impost.". (→P.243)
- 2 Selezionare "Stazione radio TMC".
- 3 Selezionare la voce desiderata.

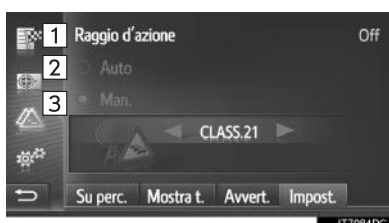

N.	Funzione
1	Selezionare per impostare il raggio per la visualizzazione dei messaggi sul traffico.
2	Selezionare per consentire al sistema di sintonizzarsi automaticamente su una stazione TMC con la migliore ricezione.
3	Selezionare per sintonizzarsi manualmente su una stazione TMC. Selezionare ◀ o ▶ quando questi pulsanti sono disponibili.

#### INFORMAZIONE

- Quando non è più possibile ricevere la stazione sintonizzata manualmente, il sistema seleziona la stazione con la migliore ricezione e la stazione sintonizzata manualmente viene oscurata. Quando è possibile ricevere nuovamente la stazione sintonizzata manualmente, verrà utilizzata come stazione TMC.

### IMPOSTAZIONE DEL FILTRO DEL RAGGIO

- 1 Selezionare "Raggio d'azione".
- 2 Selezionare la voce desiderata.



N.	Funzione
1	Selezionare per disattivare la funzione.
2	Selezionare per impostare il raggio tra 10 e 100 km.

### RICEZIONE DELLE INFORMAZIONI SUL TRAFFICO TRAMITE INTERNET

- 1 Visualizzare la schermata "Impost.". (→P.243)
- 2 Selezionare "Informazioni sul traffico su internet".
- 3 Selezionare la voce desiderata.

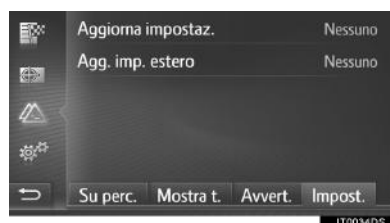

**"Aggiorna impostaz"**: aggiornamento delle informazioni sul traffico tramite Internet quando il veicolo si trova nel Paese di residenza.

**"Agg. imp. estero"**: aggiornamento delle informazioni sul traffico tramite Internet quando il veicolo si trova all'estero.

- 4 Selezionare la voce desiderata.



N.	Funzione
1	Selezionare per eseguire l'aggiornamento automatico ogni 3 minuti.
2	Selezionare per eseguire l'aggiornamento automatico ogni 6 minuti.
3	Selezionare per eseguire l'aggiornamento manuale.
4	Selezionare per disattivare gli aggiornamenti.

7

SISTEMA DI NAVIGAZIONE

## 7. INFORMAZIONI SUL SISTEMA DI NAVIGAZIONE

### 1. LIMITI DEL SISTEMA DI NAVIGAZIONE

Questo sistema di navigazione calcola la posizione attuale del veicolo con l'ausilio di segnali satellitari, di segnali trasmessi dal veicolo stesso, di dati cartografici, ecc. A seconda delle condizioni del satellite, della configurazione stradale, delle condizioni del veicolo o di altri fattori, è comunque possibile che la posizione esatta non possa essere elaborata.

Il Global Positioning System (GPS), sviluppato e gestito dal Dipartimento della Difesa degli Stati Uniti d'America, fornisce con precisione la posizione attuale del veicolo, utilizzando normalmente 4 o più satelliti e, in alcuni casi, 3 satelliti. Il sistema GPS non è preciso al 100%. Benché nella maggior parte dei casi il sistema di navigazione provveda a compensare tale imprecisione, si potranno verificare occasionalmente degli errori di posizionamento che possono raggiungere anche i 100 m. Questa condizione è normale e potrebbe verificarsi. In generale, gli errori di posizione vengono corretti nel giro di pochi secondi.



Il segnale GPS può essere fisicamente ostacolato, con conseguente posizione imprecisa del veicolo sul display della mappa. Le gallerie, gli edifici alti, gli autocarri o, addirittura, gli oggetti posati sul pannello strumenti possono ostacolare i segnali GPS.

Può accadere che i satelliti GPS non siano in grado di inviare segnali durante gli interventi di riparazione o di potenziamento.

Anche se il sistema di navigazione riceve segnali GPS chiari, in certi casi è possibile che la posizione del veicolo non venga indicata con precisione o che le indicazioni di percorso non siano adeguate.

#### **NOTA**

- L'installazione di vetri azzurrati può ostacolare i segnali del sistema GPS. La maggior parte dei vetri azzurrati contiene materiali metallici che interferiscono con la ricezione dei segnali GPS da parte dell'antenna. L'uso di vetri azzurrati è sconsigliato su veicoli dotati di sistemi di navigazione.

- Nei seguenti casi, è possibile che l'esatta posizione corrente del veicolo non venga indicata:
  - Quando si percorre una strada a Y fortemente angolata.
  - Quando si percorre una strada tortuosa.
  - Quando si percorre una strada scivolosa (presenza di sabbia, ghiaia, neve, ecc.).
  - Quando si percorre una lunga strada rettilinea.
  - Quando l'autostrada corre in parallelo affiancata da altre strade in superficie.
  - Dopo un trasferimento a bordo di un traghetto o di un autocarro.
  - In caso di ricerca di un lungo percorso durante la guida ad alta velocità.
  - Quando si guida senza avere impostato correttamente la taratura della posizione corrente.
  - Dopo avere ripetuto un cambio di direzione in avanti o all'indietro, o dopo avere ruotato su una piattaforma in un parcheggio.
  - All'uscita da un parcheggio coperto o da un garage.
  - In presenza di un portapacchi sul tetto.
  - Su veicoli dotati di catene da neve.
  - In presenza di pneumatici usurati.
  - Dopo la sostituzione di uno o più pneumatici.
  - In caso di utilizzo di pneumatici più piccoli o più grandi rispetto a quelli di serie.
  - In caso di pressione non corretta di uno degli pneumatici.
- Nei seguenti casi il sistema potrebbe fornire indicazioni di percorso inadeguate:
  - In caso di svolta a un incrocio al di fuori delle indicazioni di percorso designate.
  - Se si impostano più destinazioni e una di esse viene saltata, la funzione di modifica automatica del percorso visualizzerà un percorso di ritorno alla destinazione che è stata saltata.
  - Svoltando ad un incrocio per il quale non esistono indicazioni di percorso.
  - Attraversando un incrocio per il quale non esistono indicazioni di percorso.
  - Durante la modifica automatica del percorso, le indicazioni di percorso potrebbero non essere disponibili per la successiva svolta a destra o sinistra.
  - Durante la guida ad alta velocità, la modifica automatica del percorso potrebbe richiedere più tempo. Nella modifica automatica del percorso, potrebbe essere indicata una deviazione di percorso.
  - Dopo la modifica automatica del percorso, è possibile che il percorso non cambi.
  - Potrebbe essere indicata o annunciata un'inversione a U non necessaria.
  - Un luogo potrebbe avere più nomi; in tal caso, il sistema ne annuncerà uno o più.
  - La ricerca potrebbe ignorare alcuni percorsi.
  - Se il percorso prevede strade o stradine secondarie ricoperte di ghiaia o sterrate, le indicazioni di percorso potrebbero non essere indicate.
  - Il punto di destinazione potrebbe essere indicato sul lato opposto della via.
  - Qualora lungo una parte del percorso la circolazione sia regolata da direttive che proibiscono l'accesso ai veicoli, in base a periodi dell'anno, o in certi orari, o per altre ragioni.
  - I dati stradali e cartografici memorizzati nel sistema di navigazione potrebbero essere incompleti o non aggiornati in base all'ultima versione.

### INFORMAZIONE

- Questo sistema di navigazione utilizza dati di rotazione pneumatici ed è stato studiato per funzionare con gli pneumatici di serie del veicolo. Il montaggio di pneumatici di diametro superiore o inferiore a quello degli pneumatici di serie potrebbe causare una visualizzazione non accurata della posizione attuale del veicolo. Poiché anche la pressione di gonfiaggio influisce sul diametro degli pneumatici, accertarsi che questa sia sempre corretta.



## 2. AGGIORNAMENTI DEL DATABASE DI NAVIGAZIONE

### AGGIORNAMENTO DEL DATABASE DI NAVIGAZIONE

Il database di navigazione, che contiene il software del sistema, i dati cartografici, il database Gracenote, ecc. può essere aggiornato utilizzando una memoria USB.

Per informazioni dettagliate, contattare il concessionario Toyota o consultare il sito del portale Toyota ([www.my.toyota.eu](http://www.my.toyota.eu)).

- 1 Sollevare il coperchio e collegare una memoria USB.

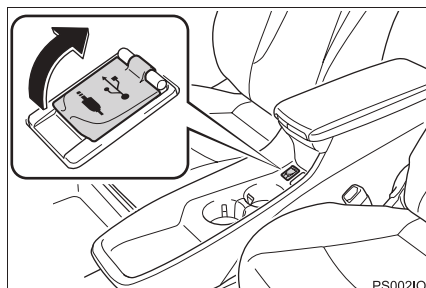

- 2 Selezionare **“Si”** una volta apparsa la schermata di conferma.
- 3 Inserire il codice della licenza.
  - Se il codice della licenza non è valido, il database di navigazione non verrà aggiornato.
- 4 Selezionare la regione della mappa o i singoli Paesi che si desidera aggiornare (su alcuni modelli).
  - Se il salvataggio dei Paesi scelti dovesse occupare più del 100% dello spazio disponibile non sarà possibile eseguire l'aggiornamento.

- 5 Assicurarsi che il sistema ibrido sia in funzione e selezionare **“Conferma”** per proseguire con l'aggiornamento.
- 6 Apparirà una schermata con una barra di avanzamento dell'aggiornamento seguita da una conferma che l'aggiornamento del database è stato eseguito correttamente.
- 7 Rimuovere la memoria USB quando richiesto. Tale operazione riavvia il sistema e completa il processo di aggiornamento.

#### INFORMAZIONE

- L'aggiornamento potrebbe non essere eseguito correttamente nei seguenti casi:
  - Se l'interruttore di alimentazione è spento durante il download.
  - Se la memoria USB viene rimossa prima che l'aggiornamento sia completato.
- Il tempo necessario per completare la procedura di aggiornamento dipende dalle dimensioni dei dati.

## 7. INFORMAZIONI SUL SISTEMA DI NAVIGAZIONE

## APPLICAZIONE

<p><b>1</b></p> <p><b>FUNZIONAMENTO DELLE APPLICAZIONI</b></p> <p><b>1. RIFERIMENTO RAPIDO ..... 252</b></p> <p><b>2. VISIONE DI UNA SEQUENZA DI IMMAGINI ..... 255</b></p> <p>VISUALIZZAZIONE DELLE IMMAGINI..... 255</p> <p>OPERAZIONI CONSENTITE DURANTE LA VISIONE DI UNA SEQUENZA DI IMMAGINI ..... 256</p> <p><b>3. E-MAIL ..... 257</b></p> <p>RICEZIONE DI UNA E-MAIL ..... 257</p> <p>CONTROLLO DELLE E-MAIL ..... 258</p> <p><b>4. CALENDARIO ..... 259</b></p> <p>CONTROLLO DEL CALENDARIO ..... 259</p> <p><b>5. MirrorLink™ ..... 261</b></p> <p><b>6. TOYOTA EUROCARE ..... 262</b></p> <p>REGISTRAZIONE DI UN PAESE..... 262</p> <p>USO DEL SERVIZIO TOYOTA EUROCARE ..... 263</p> <p><b>2</b></p> <p><b>SERVIZIO COLLEGATO</b></p> <p><b>1. PANORAMICA DEI SERVIZI COLLEGATI..... 264</b></p>	<p><b>2. PRIMA DI USARE I SERVIZI COLLEGATI ..... 268</b></p> <p>OTTENIMENTO DI UN ACCOUNT SUL SITO DEL PORTALE..... 268</p> <p>PROCEDURA DI LOGIN PER I SERVIZI COLLEGATI..... 269</p> <p><b>3. RICERCA IN LINEA ..... 271</b></p> <p>RICERCA IN LINEA ..... 271</p> <p>VISUALIZZAZIONE DEI DETTAGLI DEI PDI* ..... 274</p> <p>SELEZIONE DI UN MOTORE DI RICERCA..... 275</p> <p><b>4. Street View ..... 276</b></p> <p><b>5. Panoramio..... 278</b></p> <p><b>6. CARICAMENTO DEI PDI*/ PERCORSI ..... 279</b></p> <p>SCARICAMENTO TRAMITE TELEFONO CELLULARE ..... 279</p> <p>SCARICAMENTO DA UNA MEMORIA USB ..... 279</p> <p><b>7. USO DI UN'APPLICAZIONE TRAMITE I SERVIZI COLLEGATI ..... 280</b></p> <p>SCARICAMENTO DI UN'APPLICAZIONE NEL SISTEMA ..... 280</p> <p>USO DI UN'APPLICAZIONE ..... 281</p>
---	--

I servizi collegati potrebbero non essere tutti disponibili in tutti i paesi.

Alcune funzioni non possono essere utilizzate durante la guida.



\*: Punto di interesse

## 1. FUNZIONAMENTO DELLE APPLICAZIONI

### 1. RIFERIMENTO RAPIDO

Si può accedere alle applicazioni premendo il pulsante .

Ogni volta che si preme il pulsante , la schermata passa dalla schermata del menu "Telefono" alla schermata del menu "Extra"/"Toyota online" e viceversa.

Se si preme il pulsante , il sistema torna alla schermata che era stata visualizzata per ultima. Selezionare  per visualizzare la schermata del menu "Extra"/"Toyota online".

► Sistema multimediale

#### ■ SCHERMATA DEL MENU "Extra"

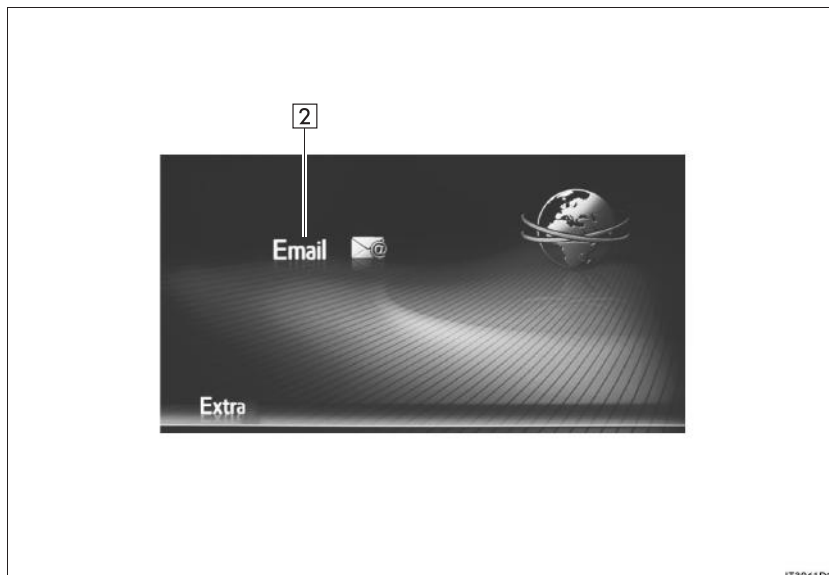

► Sistema di navigazione

■ SCHERMATA DEL MENU “Toyota online”

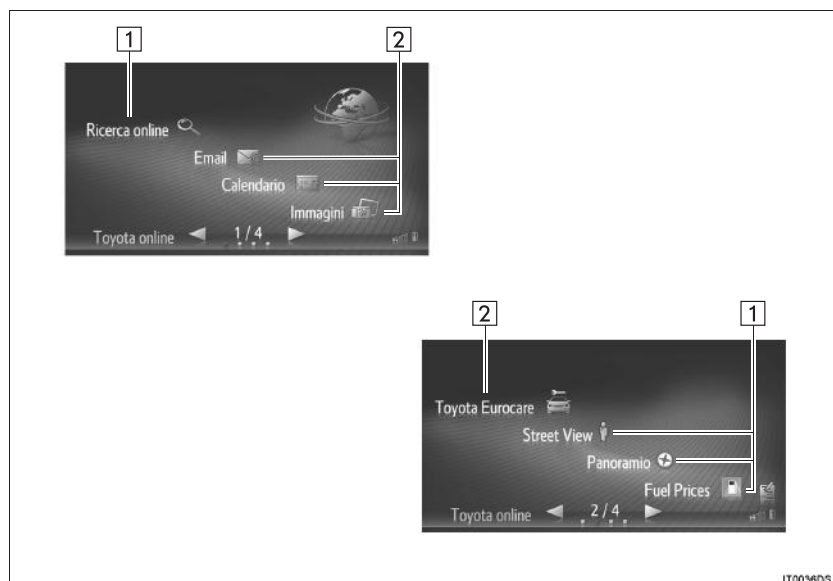

## 1. FUNZIONAMENTO DELLE APPLICAZIONI

N.	Funzione	Applicazione	Pagina
1 <sup>*1</sup>	Selezionare per accedere al servizio collegato. (→P.264)	Ricerca in linea	271
		Street View	276
		Panoramio	278
		Applicazioni scaricabili	280
2	Selezionare per accedere alle applicazioni preinstallate.	Immagini <sup>*1</sup>	255
		E-mail	257
		Calendario <sup>*2</sup>	259
		MirrorLink™	261
		Toyota Eurocare <sup>*1</sup>	262

\*1: solo sistema di navigazione

\*2: se in dotazione

### INFORMAZIONE

- La schermata che appare nelle illustrazioni potrebbe risultare diversa, in termini di dotazioni, da quella del vostro veicolo.

## 1. FUNZIONAMENTO DELLE APPLICAZIONI

## 2. VISIONE DI UNA SEQUENZA DI IMMAGINI\*

È possibile vedere le immagini memorizzate su una memoria USB.



### INFORMAZIONE

- Questa funzione non è disponibile durante la guida.
- Se il veicolo si mette in marcia durante la visione delle immagini, apparirà una finestra a comparsa e non sarà più possibile visualizzare le immagini. Selezionare **“Lascia funzione”** per tornare alla schermata del menu **“Toyota online”**.
- Formato dati delle immagini disponibili: JPEG, PNG e BMP

### VISUALIZZAZIONE DELLE IMMAGINI

- 1 Sollevare il coperchio e collegare una memoria USB.

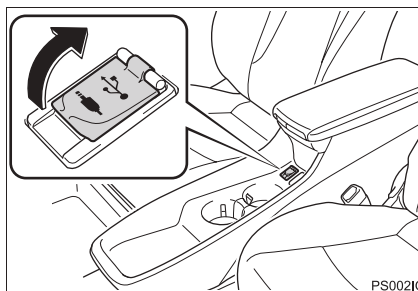

- 2 Accendere l'alimentazione della memoria USB se l'unità è spenta.
  - 2 Visualizzare la schermata del menu **“Toyota online”**. (→P.252)
  - 3 Selezionare **“Immagini”**.
- La visualizzazione della sequenza di immagini inizia automaticamente.

### INFORMAZIONE

- Tutte le immagini leggibili dell'apparecchio vengono visualizzate in ordine cronologico. Una volta terminata, la visualizzazione della sequenza di immagini ripartirà da capo.
- Il sistema lascia trascorrere alcuni secondi tra una visualizzazione e l'altra.

8

APPLICAZIONE

\*: Solo sistema di navigazione

255

### OPERAZIONI CONSENTITE DURANTE LA VISIONE DI UNA SEQUENZA DI IMMAGINI

È possibile riprodurre una sequenza di immagini, metterla in pausa e selezionare le immagini desiderate.

#### INFORMAZIONE

- Durante la riproduzione della sequenza di immagini, i pulsanti di messa in pausa e salto immagine sullo schermo scompaiono automaticamente dopo alcuni secondi.

1 Selezionare .



2 Controllare che siano visualizzati i pulsanti di azionamento.



N.	Funzione
1	Selezionare per visualizzare l'immagine precedente/successiva.
2	Selezionare per mettere in pausa la visione della sequenza di immagini. Selezionare  per riprendere la visione della sequenza di immagini.
3	Selezionare per chiudere i pulsanti di azionamento.



## 1. FUNZIONAMENTO DELLE APPLICAZIONI

### 3. E-MAIL

È possibile scaricare le e-mail in arrivo su un telefono Bluetooth® collegato. Prima di utilizzare questa applicazione, collegare un telefono Bluetooth® con un profilo telefono. (→P.133, 142)

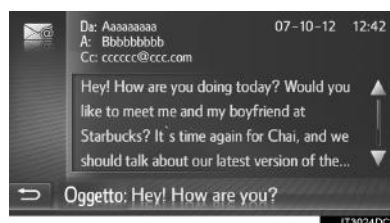

#### INFORMAZIONE

- A seconda del telefono, questa funzione potrebbe non essere disponibile.
- Non è possibile inviare e-mail usando questa funzione.
- Il download potrebbe non essere eseguito correttamente nei seguenti casi:
  - Se l'interruttore di alimentazione è spento durante il download.

#### RICEZIONE DI UNA E-MAIL

Quando si riceve una nuova e-mail, sullo schermo appare una finestra a comparsa.

- 1 Selezionare “**Mostra**” per controllare l'e-mail.
- 2 Controllare che l'e-mail venga visualizzata.

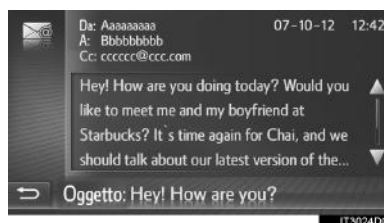

#### INFORMAZIONE

- Questa funzione può essere attivata o disattivata. (→P.158)

8

APPLICAZIONE

## CONTROLLO DELLE E-MAIL

1 Visualizzare la schermata del menu “Extra”/“Toyota online”. (→P.252)

2 Selezionare “Email”.

• Una volta completato lo scaricamento di un'e-mail, appare l'elenco dei messaggi e-mail.

3 Selezionare l'e-mail desiderata.







• Lo stato di una e-mail è indicato dalle icone seguenti.

: e-mail non letta

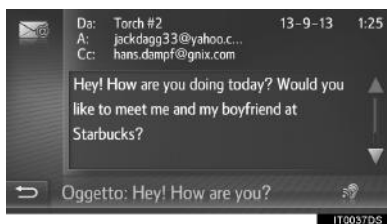
: e-mail letta

4 Verificare che il messaggio sia visualizzato.



•  (se in dotazione): se si seleziona , viene letta l'e-mail. Per annullare questa funzione, selezionare .

## 1. FUNZIONAMENTO DELLE APPLICAZIONI

### 4. CALENDARIO\*

È possibile scaricare le voci, gli impegni e le note del calendario da un telefono Bluetooth® collegato. Prima di utilizzare questa applicazione, collegare un telefono Bluetooth® con un profilo telefono. (→P.133)



#### INFORMAZIONE

- A seconda del telefono, questa funzione potrebbe non essere disponibile.
- Non è possibile modificare le voci del calendario con questa funzione.
- Se l'interruttore di alimentazione è spento durante il download, quest'ultimo potrebbe non essere completato correttamente.

#### CONTROLLO DEL CALENDARIO

- 1 Visualizzare la schermata del menu "Toyota online". (→P.252)
- 2 Selezionare "Calendario".



- Una volta completato il download del calendario, verranno visualizzate le voci del calendario del giorno corrente.

8

APPLICAZIONE

\*: se in dotazione

259

- 3** Quando si seleziona una voce dell'agenda visualizzata, vengono visualizzate le informazioni dettagliate relative a tale voce.



 : selezionare per visualizzare l'agenda del giorno precedente.

 : selezionare per visualizzare l'agenda del giorno successivo.

 : selezionare per visualizzare gli impegni del giorno corrente.

 : selezionare per visualizzare le note.

## 1. FUNZIONAMENTO DELLE APPLICAZIONI

### 5. MirrorLink™

Se si collega un apparecchio compatibile con MirrorLink™ attraverso una presa USB, sul display del sistema di navigazione/multimediale appare una schermata MirrorLink™. L'apparecchio MirrorLink™ può essere utilizzato tramite il sistema di navigazione/multimediale.

- 1 Aprire il coperchio e collegare un apparecchio MirrorLink™.

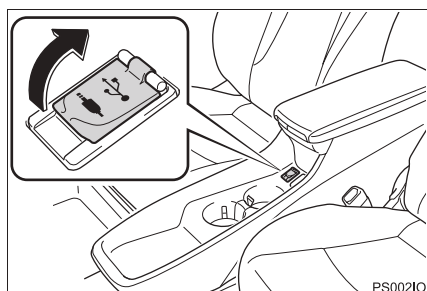

- Se è spento, accendere l'apparecchio MirrorLink™.
- Si può collegare un solo apparecchio MirrorLink™ alla volta.

- 2 Visualizzare la schermata del menu "Extra"/"Toyota online". (→P.252)

- 3 Selezionare un'applicazione desiderata quando vengono visualizzate le applicazioni MirrorLink™ disponibili.

- Il display dell'applicazione MirrorLink™ potrebbe risultare diverso da quello della figura, a seconda dell'apparecchio MirrorLink™ collegato o dell'applicazione.

- 4 Verificare che sia visualizzata una schermata di conferma, quindi selezionare "Conferma".

#### INFORMAZIONE

- A seconda dell'apparecchio, questa funzione potrebbe non essere disponibile.

## 1. FUNZIONAMENTO DELLE APPLICAZIONI

### 6. TOYOTA EURO CARE\*

Questa funzione serve ad effettuare una telefonata al servizio Toyota Eurocare.

Prima di utilizzare questa funzione, collegare un telefono Bluetooth® con un profilo telefono. (→P.142)

#### REGISTRAZIONE DI UN PAESE

- 1 Visualizzare la schermata del menu "Toyota online". (→P.252)
- 2 Selezionare "Toyota Eurocare".
- 3 Selezionare il Paese.



- 4 Controllare che il Paese venga visualizzato sullo schermo.



#### MODIFICA DEL PAESE

- 1 Visualizzare la schermata del menu "Toyota online". (→P.252)
- 2 Selezionare "Toyota Eurocare".
- 3 Selezionare il Paese registrato.

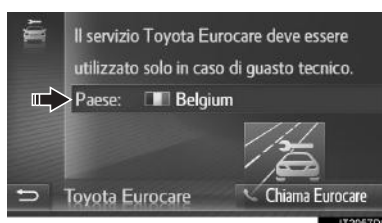

- 4 Selezionare un altro Paese e sostituire il Paese corrente.



- 5 Controllare che il Paese venga visualizzato sullo schermo.

\*: Solo sistema di navigazione

## USO DEL SERVIZIO TOYOTA EURO CARE

- 1 Visualizzare la schermata del menu "Toyota online". (→P.252)
- 2 Selezionare "Toyota Eurocare".

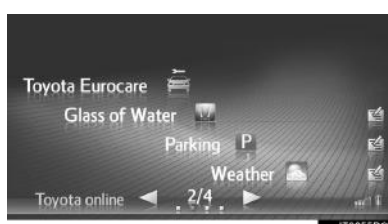

- 3 Selezionare "Chiama Eurocare".

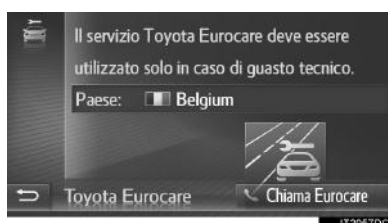

- 4 Selezionare "Si" una volta apparsa la schermata di conferma.

- 5 Controllare che venga visualizzata la schermata seguente.

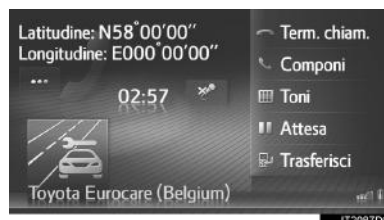

- Le coordinate geografiche della posizione attuale verranno visualizzate nell'angolo superiore sinistro dello schermo.
- Quando appare "..." sullo schermo, selezionarlo per visualizzare i seguenti dettagli della posizione  
Su superstrade o autostrade: Numero della superstrada o autostrada, direzione di marcia e uscita successiva.  
Su altri tipi di strade: Informazioni sull'indirizzo.  
Ogni volta che si seleziona "...", la schermata passa dalle coordinate geografiche ai dettagli della posizione, e viceversa.

### INFORMAZIONE

- È necessario che la telefonata venga fatta in un Paese in cui è disponibile il servizio Toyota Eurocare.

## 2. SERVIZIO COLLEGATO

### 1. PANORAMICA DEI SERVIZI COLLEGATI\*

I servizi sotto elencati sono disponibili collegando il sistema di navigazione al sito del portale Toyota attraverso Internet usando un telefono cellulare o una rete Wi-Fi<sup>\*1</sup>.

- Ricerca in linea: possono essere impostati come destinazione i nuovi esercizi commerciali quali ristoranti, bar, ecc. che non sono registrati nel sistema di navigazione.
- Importazione di punti da memorizzare e percorsi: si possono impostare come destinazione i nuovi esercizi commerciali di cui si era fatta una ricerca attraverso il computer; questi, inoltre, possono essere registrati nell'elenco "Mem." della schermata "Mie destinazioni". (→P.228)
- Personalizzazione del veicolo: attraverso i servizi collegati, è possibile modificare alcune impostazioni del veicolo, tramite i dati di impostazione del veicolo inviati e ricevuti al/dal sito del portale Toyota. (→P.156)
- Street View: è possibile visualizzare Street View per la località desiderata.
- Panoramio: è possibile visualizzare le immagini disponibili sulla rete, commenti e altre informazioni.
- Applicazioni scaricabili: è possibile aggiungere diverse funzioni scaricando applicazioni tramite una memoria USB.

#### ► Ricerca in linea/Street View/Panoramio

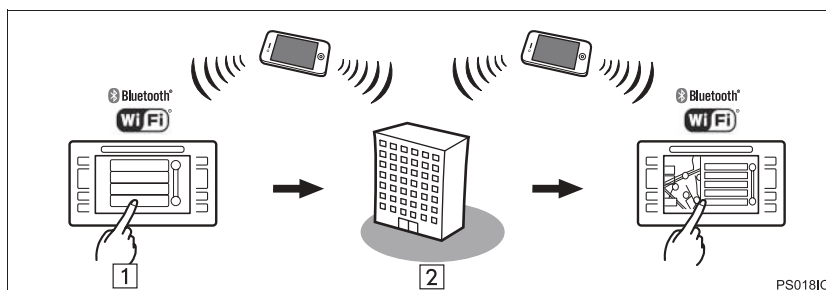

N.	Nome	Funzionamento
1	Sistema di navigazione	Inserire una parola chiave.
2	Sito del portale Toyota <sup>*2</sup> /Provider dei contenuti	La parola chiave viene inviata al motore di ricerca, i risultati vengono ricevuti e inviati dal/al sistema di navigazione.

\*1: se in dotazione

\*2: per maggiori informazioni sul sito del portale Toyota, andare su [www.my.toyota.eu](http://www.my.toyota.eu).

\*: Solo sistema di navigazione



- Importazione di punti da memorizzare e percorsi: Scaricamento tramite telefono cellulare

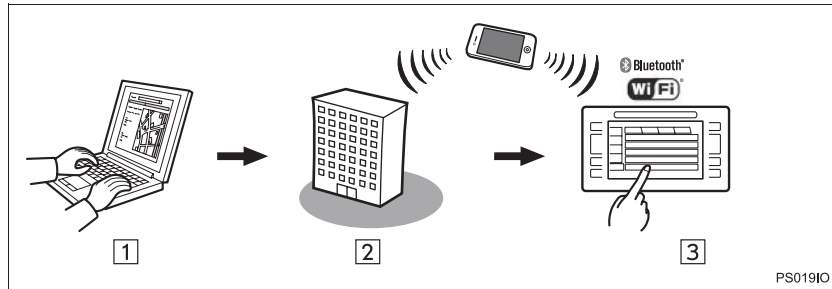

- Importazione di punti da memorizzare e percorsi: Scaricamento da una memoria USB

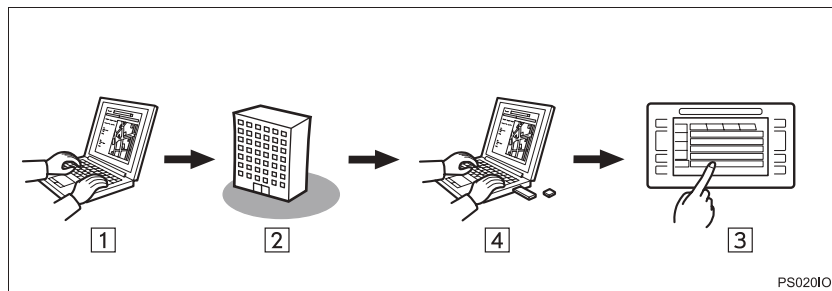

N.	Nome	Funzionamento
1	Il personal computer e il sito del portale Toyota*	Accedere al sito del portale e cercare PDI e percorsi.
2	Sito del portale Toyota*	I PDI e i percorsi sono salvati sul sito del portale Toyota.
3	Sistema di navigazione	Tramite Internet, i PDI e i percorsi vengono scaricati nel sistema di navigazione. Tramite la porta USB, i PDI e i percorsi vengono scaricati nel sistema di navigazione.
4	Memoria USB	I PDI e i percorsi vengono salvati su una chiavetta USB.

\*: Per maggiori informazioni sul sito del portale Toyota, andare su [www.my.toyota.eu](http://www.my.toyota.eu).

## 2. SERVIZIO COLLEGATO

- Personalizzazione del veicolo: invio dei dati delle impostazioni del veicolo al/dal sito del portale Toyota

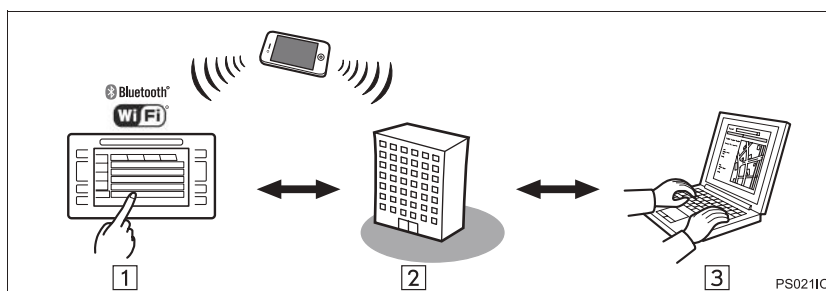

N.	Nome	Funzionamento
1	Sistema di navigazione	Tramite internet, le impostazioni del veicolo vengono inviate al/ricevute dal sito del portale Toyota.
2	Sito del portale Toyota*	Le impostazioni del veicolo sono salvate sul sito del portale Toyota.
3	Il personal computer e il sito del portale Toyota*	Accedere al sito del portale e modificare le impostazioni del veicolo.

\*: Per maggiori informazioni sul sito del portale Toyota, andare su [www.my.toyota.eu](http://www.my.toyota.eu).

## ► Applicazioni scaricabili

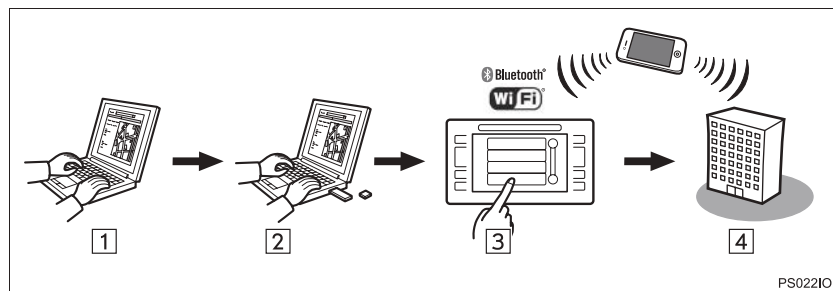

N.	Nome	Funzionamento
1	Il personal computer e il sito del portale Toyota*	Accedere al sito del portale e scaricare l'applicazione.
2	Memoria USB	L'applicazione scaricata viene salvata su una chiavetta USB.
3	Sistema di navigazione	Tramite la porta USB, l'applicazione viene scaricata nel sistema di navigazione. Esegue le applicazioni sul sistema di navigazione.
4	Provider dei contenuti	Contenuti ricevuti attraverso un telefono cellulare.

\*: Per maggiori informazioni sul sito del portale Toyota, andare su [www.my.toyota.eu](http://www.my.toyota.eu).

## 2. SERVIZIO COLLEGATO

### 2. PRIMA DI USARE I SERVIZI COLLEGATI\*

#### OTTENIMENTO DI UN ACCOUNT SUL SITO DEL PORTALE

Prima di utilizzare i servizi collegati, è necessario accedere prima al sito del portale Toyota ([www.my.toyota.eu](http://www.my.toyota.eu)) tramite un personal computer e creare un account.

- Per utilizzare questo servizio, è necessario disporre di un telefono cellulare Bluetooth® che supporti il profilo DUN/PAN con un abbonamento valido per il programma dati.
- Quando si usano i servizi collegati, a seconda del contratto di abbonamento del proprio telefono, potrebbero essere applicate certe tariffe corrispondenti.
- Quando si utilizza un telefono cellulare in roaming (trovandosi al di fuori della zona di copertura geografica del gestore della rete mobile), le tariffe di connessione saranno più elevate.

#### CONTROLLO DELL'IDENTIFICAZIONE DELL'APPARECCHIO

- 1 Premere il pulsante "SETUP".

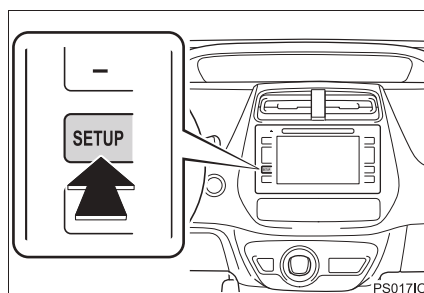

- 2 Selezionare "Generale".



- 3 Selezionare "Informazioni sul sistema".



\*: Solo sistema di navigazione

- 4 Verificare che sia visualizzato l'ID dell'apparecchio.



N.	Funzione
1	Visualizzazione dell'apparecchio dell'ID

## PROCEDURA DI LOGIN PER I SERVIZI COLLEGATI

Prima di utilizzare i servizi collegati, collegare un telefono Bluetooth® con un profilo internet. (→P.142)

- 1 Attivare un servizio collegato qualsiasi.

Come attivare un servizio collegato	Pagina
Ricerca in linea	271
Street View	276
Panoramio	278
Caricamento dei PDI/percorsi	279
Scaricamento dell'applicazione	280
Personalizzazione del veicolo	156

- Quando viene visualizzata la schermata di avviso relativo ai costi o al roaming, selezionare **“Continuare”**. Questa funzione può essere attivata o disattivata. (→P.150)

8

APPLICAZIONE

**2** Selezionare **“Username”**.

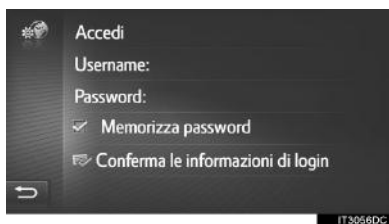

**3** Inserire il nome utente del server, quindi selezionare **“OK”**.

**4** Selezionare **“Password”**.

**5** Inserire la password del server, quindi selezionare **“OK”**.

**6** Selezionare **“Conferma le informazioni di login”**.

- Se la funzione **“Memorizza password”** è attiva, le informazioni immesse del login dell'utente verranno mantenute in memoria per ogni login.
- Se sull'account ci sono già 5 veicoli registrati, non sarà possibile registrarne altri.

## 2. SERVIZIO COLLEGATO

### 3. RICERCA IN LINEA\*

#### RICERCA IN LINEA

È possibile selezionare una destinazione tramite il servizio collegato.

La ricerca in linea non è disponibile in tutti i Paesi.

- 1 Visualizzare la schermata del menu "Toyota online". (→P.252)
- 2 Selezionare **"Ricerca online"**.
  - Si può accedere alla ricerca in linea dalla schermata "PDI". (→P.208)
- 3 Selezionare questa voce per selezionare il motore di ricerca desiderato.
  - Se è disponibile più di un motore di ricerca in linea, saranno visualizzati tutti i motori disponibili.
  - È possibile modificare il motore di ricerca in linea desiderato. (→P.275)

- 4 Selezionare l'area di ricerca desiderata.



N.	Funzione
1	Selezionare per impostare una località nei pressi della posizione attuale.
2	Selezionare per impostare la località nelle vicinanze della destinazione principale.
3	Selezionare per impostare la città desiderata. Selezionare <b>"Inserire città"</b> per inserire il nome della città, quindi selezionare <b>"OK"</b> .
4	Selezionare per impostare una località usando un punto sulla mappa. Selezionare il punto desiderato sulla mappa, quindi selezionare <b>"Seleziona"</b> .

8

APPLICAZIONE

\*: Solo sistema di navigazione

271

- 5** Inserire la parola di ricerca, quindi selezionare “OK”.



 : selezionare per inserire delle parole chiave dall'elenco delle parole chiave precedentemente impostato. (→P.273)

- 6** Verificare che siano visualizzati i risultati della ricerca. Selezionare la voce desiderata.

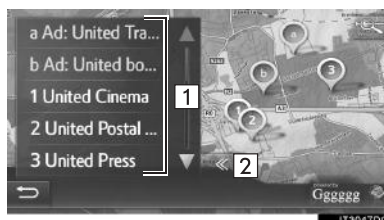

N.	Funzione
1	<p>Risultati della ricerca</p> <ul style="list-style-type: none"> <li>• Vengono scaricati fino a 20 risultati della ricerca alla volta.</li> <li>• Nella parte superiore dell'elenco dei risultati della ricerca potrebbero essere visualizzati degli annunci pubblicitari evidenziati.</li> </ul>
2	<p>Selezionare per visualizzare una mappa a schermo intero.</p>

- Al fondo dell'elenco, apparirà la scritta “**Scarica ancora**”. Selezionare “**Scarica ancora**” per cercare fino a 20 nuove voci.
- La scritta “**Scarica ancora**” non apparirà se l'elenco include meno di 20 voci.
- Selezionare “**Scarica precedente**” per visualizzare i risultati precedenti.



## 7 Selezionare "Go".

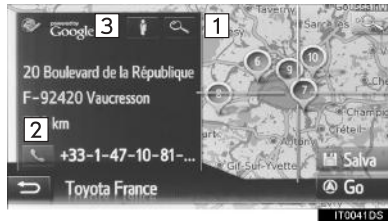

N.	Funzione	Pagina
1	Selezionare per visualizzare le informazioni dettagliate.	274
2	Selezionare per chiamare il numero telefonico registrato.	99
3	Selezionare per visualizzare Street View.	276

- Verrà ricalcolato il percorso.

**INFORMAZIONE**

- Dopo che gli esercizi commerciali acquisiti con la funzione "Ricerca online" sono stati impostati una volta come destinazione, questi saranno memorizzati nell'elenco "Mem." sulla schermata "Mie destinazioni".

**INSERIMENTO DI PAROLE CHIAVE DALL'ELENCO**

La parola chiave può essere selezionata dallo storico dell'elenco delle parole di ricerca. Inoltre, la parola di ricerca può essere eliminata da uno storico dell'elenco delle parole di ricerca.

Il sistema è in grado di memorizzare fino a 10 voci di parole di ricerca.

- 1 Selezionare l'icona  sulla schermata di inserimento della parola di ricerca.
- 2 Selezionare la parola desiderata.



- 3 Selezionare "OK".

8

APPLICAZIONE

### ELIMINARE LO STORICO DELLE PAROLE DI RICERCA

- 1 Selezionare .
- 2 Selezionare la voce desiderata.

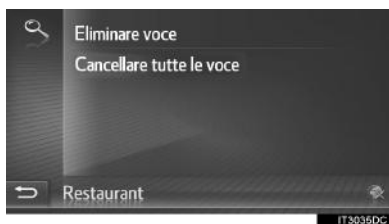

- 3 Selezionare "Sì".

### VISUALIZZAZIONE DEI DETTAGLI DEI PDI

- 1 Selezionare l'icona  sulla schermata delle informazioni sui PDI.
- 2 Controllare che siano visualizzati i dettagli del PDI selezionato.

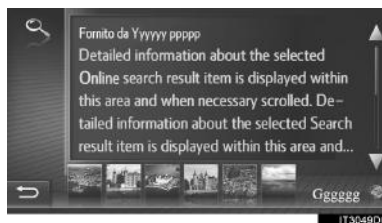

- Selezionare l'immagine desiderata da visualizzare a pieno schermo (se in dotazione).

## ASSEGNAZIONE DI UNA VALUTAZIONE ALLE INFORMAZIONI SUI PDI

È possibile inviare una propria valutazione sul PDI selezionato. Se le informazioni non sono corrette, è possibile segnalarlo al gestore della ricerca selezionando il pulsante appropriato.

A seconda del gestore della ricerca, questa funzione potrebbe non essere disponibile.

- 1 Visualizzare l'ultima pagina di informazioni sul PDI e selezionare **"Commenti e suggerimenti sul PDI"**.

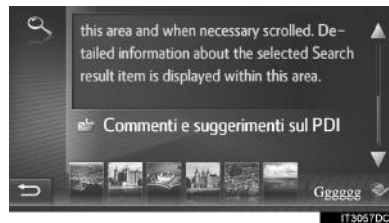

- 2 Controllare che sia visualizzata la seguente schermata.

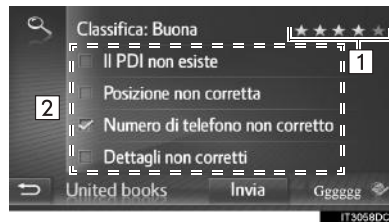

N.	Funzione
1	Selezionare per immettere la propria valutazione.
2	Selezionare per segnalare al gestore della ricerca l'informazione errata.

- 3 Selezionare **"Invia"**.

## SELEZIONE DI UN MOTORE DI RICERCA

Nel corso dell'intero processo di ricerca, è possibile cambiare motore di ricerca selezionando il logo del motore di ricerca corrente.

- 1 Selezionare il logo del motore di ricerca.



- Apparirà un elenco di altri motori di ricerca disponibili.

- 2 Selezionare il motore di ricerca.

- Una volta selezionato uno dei motori di ricerca, il processo di ricerca ricomincia dall'inizio con questo gestore.
- Se non ci sono altri motori di ricerca disponibili, selezionando il logo del motore di ricerca non si otterrà nessun effetto.

### INFORMAZIONE

- o : Indica se la connessione in linea è attiva oppure no. Una volta raggiunto il tempo limite di 1 minuto, la connessione in linea attiva verrà automaticamente terminata.

8

APPLICAZIONE

## 2. SERVIZIO COLLEGATO

### 4. Street View\*

È possibile visualizzare Street View per la località desiderata.

- 1 Visualizzare la schermata del menu "Toyota online". (→P.252)
- 2 Selezionare "**Street View**".



- 3 Selezionare la voce desiderata per cercare una località.



N.	Funzione
1	Selezionare per impostare una località utilizzando la posizione corrente.
2	Selezionare per impostare la località nelle vicinanze della destinazione principale.
3	Selezionare per impostare la località desiderata. Selezionare " <b>Immettere località</b> " per immettere il numero civico, la via, il nome della città o del luogo, quindi selezionare " <b>OK</b> ".
4	Selezionare per impostare una località utilizzando un punto sulla mappa. Selezionare il punto desiderato sulla mappa.

\*: solo sistema di navigazione

- 4 Verificare che l'immagine sia visualizzata.

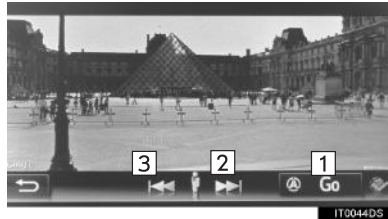

N.	Funzione
1	Selezionare per calcolare il percorso.
2	Selezionare per visualizzare l'immagine successiva.
3	Selezionare per visualizzare l'immagine precedente.

- Possono essere visualizzate fino a 6 immagini per località.

#### INFORMAZIONE

- La funzione Street View può anche essere selezionata nelle schermate seguenti:
  - Schermata di avvio delle indicazioni di percorso (→P.213)
  - Schermata dei risultati della ricerca in linea (→P.271)
- Questa funzione non è disponibile durante la guida.

## 2. SERVIZIO COLLEGATO

### 5. Panoramio\*

È possibile visualizzare le immagini disponibili sulla rete, commenti e altre informazioni.

- 1 Visualizzare la schermata del menu "Toyota online". (→P.252)
- 2 Selezionare "Panoramio".



- 3 Selezionare la voce desiderata per cercare un punto.



N.	Funzione
1	Selezionare per impostare una località utilizzando la posizione corrente.
2	Selezionare per impostare la località nelle vicinanze della destinazione principale.
3	Selezionare per impostare una località utilizzando un punto sulla mappa.

- 4 Selezionare l'immagine desiderata.



N.	Funzione
1	Selezionare per visualizzare l'immagine successiva.
2	Selezionare per visualizzare l'immagine precedente.

- È possibile far scorrere la mappa fino al punto desiderato.

- 5 Verificare che sia visualizzata un'immagine.



N.	Funzione
1	Selezionare per visualizzare le informazioni dettagliate del punto selezionato.
2	Selezionare per calcolare il percorso.

#### INFORMAZIONE

- Questa funzione non è disponibile durante la guida.

\*: solo sistema di navigazione

## 2. SERVIZIO COLLEGATO

### 6. CARICAMENTO DEI PDI/PERCORSI\*

I PDI e i percorsi possono essere aggiunti scaricandoli dal sito del portale Toyota. Essi saranno memorizzati nell'elenco "Mem." sulla schermata "Mie destinazioni". (→P.228)

#### SCARICAMENTO TRAMITE TELEFONO CELLULARE

- 1 Visualizzare la schermata del menu "Navigazione" e selezionare **"Inserire destinaz."**. (→P.188)
- 2 Selezionare la linguetta **"Avanzato"**.
- 3 Selezionare **"Caricare PDI e percorsi da server"**.



- 4 Controllare che sia visualizzata una schermata di caricamento dei dati.
  - 5 Al termine dell'operazione, verificare che sia visualizzata una schermata di conferma.
- Questi dati verranno registrati nell'elenco "Mem." nella schermata "Mie destinazioni". (→P.228)

#### INFORMAZIONE

- Il download potrebbe non essere eseguito correttamente nei seguenti casi:
  - Se l'interruttore di alimentazione è spento durante il download.
- Se è attiva la funzione **"Download automatico PDI e percorsi"**, i PDI e i percorsi del server saranno scaricati automaticamente. (→P.156)
- Se viene raggiunto il numero massimo possibile di contatti memorizzati, appare una schermata di conferma. Eliminare uno o più contatti per fare spazio per i contatti nuovi. (→P.92, 234)

#### SCARICAMENTO DA UNA MEMORIA USB

Per maggiori informazioni sullo scaricamento da una memoria USB. (→P.232)

8

APPLICAZIONE

\*: Solo sistema di navigazione

279

## 2. SERVIZIO COLLEGATO

# 7. USO DI UN'APPLICAZIONE TRAMITE I SERVIZI COLLEGATI\*

### SCARICAMENTO DI UN'APPLICAZIONE NEL SISTEMA

Per scaricare un'applicazione, è necessaria una memoria USB che contenga i dati dell'applicazione. Per maggiori informazioni in merito ad un'applicazione, andare sul sito del portale Toyota ([www.my.toyota.eu](http://www.my.toyota.eu)).

- 1 Sollevare il coperchio e collegare una memoria USB.

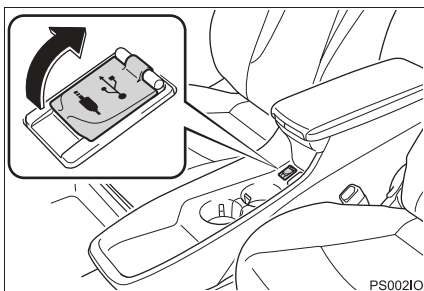

- Accendere l'alimentazione della memoria USB se l'unità è spenta.
- 2 Selezionare **“Sì”** una volta apparsa la schermata di conferma.
  - 3 Selezionare **“Immetti chiave”**, quindi inserire il codice della licenza.
    - Se il codice della licenza non è valido, l'applicazione non verrà scaricata.
  - 4 Selezionare **“Conferma”**.
  - 5 Verificare che sia visualizzata la schermata di aggiornamento.

### INFORMAZIONE

- Il download potrebbe non essere eseguito correttamente nei seguenti casi:
  - Se l'interruttore di alimentazione è spento durante il download.
  - Se la memoria USB viene rimossa prima che il download sia completato.

\*: Solo sistema di navigazione



## USO DI UN'APPLICAZIONE

Per maggiori informazioni sul funzionamento dell'applicazione scaricata, visitare il sito Web all'indirizzo [www.my.toyota.eu](http://www.my.toyota.eu).

- 1 Visualizzare la schermata del menu "Toyota online". (→P.252)
- 2 Selezionare l'applicazione desiderata.

## IMPOSTAZIONE DI UN'APPLICAZIONE

- 1 Visualizzare la schermata del menu "Toyota online". (→P.252)
- 2 Selezionare  accanto all'applicazione desiderata.

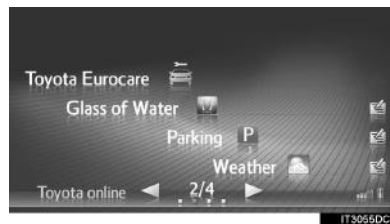

- Selezionare  per chiudere l'applicazione.

- 3 Controllare che sia visualizzata la schermata delle opzioni dell'applicazione.



N.	Funzione
1	Visualizza le informazioni relative all'applicazione.
2	Se è stata attivata la casella di spunta, una volta attivato questo sistema l'applicazione verrà avviata automaticamente.
3	Selezionare per eliminare l'applicazione.

8

APPLICAZIONE

2. SERVIZIO COLLEGATO

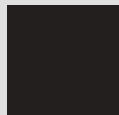

## INDICE ANALITICO

1

2

3

4

5

6

7

8



## INDICE ANALITICO

### A

Aggiornamenti del database di navigazione.....	249
Aggiornamento del database di navigazione .....	249
Applicazione .....	251
Audio Bluetooth® .....	62
Ascolto dell'audio Bluetooth® .....	67
Connessione dell'audio Bluetooth® .....	66
Opzioni audio Bluetooth® .....	67
Panoramica.....	62
AUX .....	59
Panoramica.....	59
Avvio delle indicazioni di percorso.....	213
Regolazione del percorso .....	214
Schermata avvio delle indicazioni di percorso .....	213

### C

Calendario .....	259
Controllo del calendario .....	259
Caricamento dei PDI/percorsi.....	279
Scaricamento da una memoria USB .....	279
Scaricamento tramite telefono cellulare .....	279
CD .....	41
Opzioni per i CD audio o i dischi MP3/WMA/AAC.....	45
Panoramica.....	41
Riproduzione di un CD audio .....	44
Riproduzione di un disco MP3/WMA/AAC.....	44

Che cosa fare se ... ..	112
Chiamata con un telefono Bluetooth® .....	95
Chiamata con un messaggio SMS.....	98
Mediante chiamata PDI.....	99
Mediante composizione del numero .....	95
Mediante gli elenchi delle chiamate .....	98
Mediante il pulsante della schermata SOS .....	99
Mediante l'elenco dei contatti.....	96
Mediante la rubrica.....	97
Collegamento del display multi-informazioni e del sistema di navigazione .....	25
Comandi al volante .....	69
Comandi audio al volante .....	69
Comandi e caratteristiche .....	16
Configurazione.....	125
Configurazione del funzionamento .....	126
Cose da sapere .....	176
Se si notano eventuali sintomi .....	176

### E

E-mail.....	257
Controllo delle e-mail .....	258
Ricezione di una e-mail .....	257

<b>F</b>	
Funzionamento del sistema di comando vocale.....	120
Funzionamento del telefono .....	95
Funzionamento del touch screen .....	20
Funzionamento della schermata di immissione .....	21
Funzionamento della schermata elenco.....	23
Funzionamento della radio .....	33
Funzionamento della ricerca .....	206
Ricerca dalle destinazioni precedenti.....	206
Ricerca sulla mappa .....	211
Ricerca tramite coordinate.....	211
Ricerca tramite indirizzo.....	207
Ricerca tramite PDI.....	208
Ricerca tramite punti registrati .....	206
Ricerca tramite rubrica.....	207
Funzionamento della schermata della mappa .....	192
Configurazioni mappe .....	194
Funzionamento della schermata di scorrimento.....	193
Visualizzazione posizione attuale del veicolo .....	192
Funzionamento della schermata della mappa e icone della mappa.....	192
Funzionamento delle applicazioni.....	252
Funzionamento di base .....	28
Funzionamento multimediale.....	41
Funzione SMS .....	106
Controllo degli SMS inviati .....	108
Controllo degli SMS ricevuti .....	106
Invio di un nuovo SMS .....	109
Ricezione di un SMS.....	106
<b>G</b>	
Guida rapida .....	13
<b>I</b>	
Icone mappa .....	196
Icone PDI .....	197
Messaggi sul traffico .....	201
Visualizzazione di varie informazioni sulla mappa.....	196
Impianto audio .....	27
Impostazione e cancellazione del percorso .....	219
Aggiunta e modifica delle soste .....	220
Blocco della strada davanti .....	224
Deviazione di un segmento sul percorso.....	224
Interruzione delle indicazioni di percorso.....	220
Ricalcolo del percorso in base ai messaggi sul traffico.....	226
Visualizzazione dell'elenco delle svolte .....	223
Visualizzazione delle informazioni sul percorso .....	222

## INDICE ANALITICO

Impostazioni audio.....	159	Indice delle funzioni del sistema .....	14
Impostazioni Bluetooth® .....	133	Indice delle funzioni del sistema di navigazione .....	190
Abbinamento di un apparecchio Bluetooth® .....	134	Indice ricerca destinazione .....	205
Elenco degli apparecchi abbinati .....	139	Informazioni di base preliminari .....	82, 182
Funzione Bluetooth® attivata/ disattivata .....	133	Informazioni sul funzionamento .....	71
Impostazione del PIN.....	140	Come avere cura del lettore CD e dei dischi .....	74
Modifica del nome del sistema.....	140	Dischi CD-R e CD-RW .....	78
Impostazioni dei messaggi sul traffico ....	243	Glossario .....	78
Impostazioni del percorso.....	242	Informazioni sui file .....	76
Impostazione delle opzioni del percorso .....	242	iPod .....	73
Impostazioni del telefono .....	158	Ricezione radio .....	71
Impostazioni della connettività.....	141	Informazioni sul sistema di navigazione .....	246
Configurazione rapida di una connessione Internet.....	155	Interruttori a sfioramento capacitivi.....	18
Impostazioni Bluetooth® .....	142	Invio e ripristino dei contatti memorizzati tramite una memoria USB .....	237
Impostazioni dell'account web Toyota .....	156	Invio di contatti memorizzati ad una memoria USB .....	237
Impostazioni Wi-Fi® .....	151	Ripristino dei contatti memorizzati da una memoria USB .....	238
Impostazioni di navigazione .....	239	iPod.....	53
Impostazioni display .....	131	Audio dell'iPod .....	57
Impostazioni generali.....	128	Opzioni audio dell'iPod.....	58
Schermata delle impostazioni generali.....	128	Panoramica .....	53
Impostazioni mappa .....	239		
Impostazione della mappa .....	239		
Indicazioni di percorso.....	213, 216		
Indicazioni vocali.....	217		
Schermata delle indicazioni di percorso .....	216		

### L

Le mie destinazioni .....	228
Limiti del sistema di navigazione .....	246

**M**

Memoria USB ..... 47  
memoria USB  
    Opzioni della memoria USB ..... 52  
    Panoramica ..... 47  
    Riproduzione di una memoria USB ..... 51  
MirrorLink™ ..... 261  
Modalità di visualizzazione della  
    traiettoria stimata ..... 167  
    Descrizione della schermata ..... 167  
    Parcheggio ..... 168  
Modalità visualizzazione linee guida  
    per l'assistenza al parcheggio ..... 169  
    Descrizione della schermata ..... 169  
    Parcheggio ..... 170  
Monitor di assistenza al parcheggio  
    Toyota ..... 162  
    Precauzioni di guida ..... 162  
    Uso del sistema ..... 165  
    Visualizzazione schermo ..... 164

**N**

Nozioni di base ..... 30  
    Accensione o spegnimento  
        dell'impianto audio ..... 30  
    Inserimento o estrazione di un disco .... 31  
    Porta USB/AUX ..... 32  
    Selezione di una sorgente audio ..... 31

**O**

Operazioni manuali per utilizzare il  
touch screen ..... 19

**P**

Panoramica dei pulsanti ..... 16  
Panoramica dei servizi collegati ..... 264  
Panoramio ..... 278  
Parlare usando un telefono  
    Bluetooth® ..... 102  
    Composizione di un secondo  
        numero ..... 103  
    Invio di segnali a toni ..... 103  
    Regolazione del volume del  
        ricevitore ..... 105  
Precauzioni relative al monitor di  
assistenza al parcheggio Toyota ..... 171  
Area visualizzata sullo schermo ..... 171  
Differenze tra l'immagine della  
schermata e la strada reale ..... 173  
Quando ci si avvicina ad oggetti  
tridimensionali ..... 174  
Telecamera ..... 172  
Prima di usare i servizi collegati ..... 268  
    Ottenimento di un account sul sito  
        del portale ..... 268  
    Procedura di login per i servizi  
        collegati ..... 269

## INDICE ANALITICO

<b>R</b>	<b>S</b>
Radio AM/FM/DAB ..... 33	Servizio collegato..... 264
Opzioni della radio ..... 39	Sistema di comando vocale ..... 119, 120
Panoramica..... 33	Funzionamento del sistema di
Preselezione delle stazioni radio ..... 36	comando vocale ..... 122
RDS (Radio Data System)..... 37	Uso del sistema di comando
Sintonizzazione manuale ..... 36	vocale ..... 120
Uso della riproduzione differenziata	Sistema di monitoraggio periferico ..... 161
(DAB)..... 38	Sistema di navigazione..... 179
Registrazione di una voce ..... 90, 228	Sistema viva-voce..... 85
Invio di contatti memorizzati ad una	Connessione di un telefono
memoria USB ..... 94	Bluetooth® ..... 88
Registrazione di una nuova	Informazioni sulla rubrica di questo
voce..... 90, 228	sistema ..... 87
Visualizzazione e modifica delle	Quando si cede il proprio veicolo ..... 88
informazioni sulla voce ..... 92	Uso dell'interruttore/microfono del
Ricerca destinazione ..... 205	telefono..... 86
Ricerca in linea ..... 271	Sistema viva-voce Bluetooth® ..... 81
Selezione di un motore di ricerca..... 275	Street View ..... 276
Visualizzazione dei dettagli dei PDI .... 274	Suggerimenti per l'uso dell'impianto
Ricezione delle chiamate con un	audio ..... 71
telefono Bluetooth® ..... 101	
Riferimento rapido ..... 28, 82, 126, 182, 252	
Risoluzione dei problemi ..... 112	





**T**

Toyota Eurocare ..... 262  
  Registrazione di un Paese ..... 262  
  Uso del servizio Toyota Eurocare ..... 263

**U**

Uso di un'applicazione tramite i  
  servizi collegati ..... 280  
  Scaricamento di un'applicazione nel  
  sistema ..... 280  
  Uso di un'applicazione ..... 281

**V**

Visione di una sequenza di immagini ..... 255  
  Operazioni consentite durante la  
  visione di una sequenza di  
  immagini ..... 256  
  Visualizzazione delle immagini ..... 255  
Visualizzazione della schermata di  
  navigazione ..... 187  
  Visualizzazione della schermata  
  menu di navigazione ..... 188  
  Visualizzazione schermata della  
  mappa ..... 187  
Visualizzazione e modifica delle  
  informazioni sulla voce ..... 234



## Informazioni sul database delle mappe

### Termini per l'Utente Finale

In tutti i casi in cui l'Applicazione utilizza una parte qualsiasi dei Dati per fornire informazioni agli Utenti Finali, il Cliente dovrà dare agli Utenti Finali un avviso e istruzioni esaustivi per accedere ai termini per l'Utente Finale e dovrà fare accettare ad ogni Utente Finale i termini per l'Utente Finale in modo tale che i termini per l'Utente Finale possano essere fatti valere nei confronti dell'Utente Finale da parte di HERE prima dell'accesso di tale Utente Finale ad una parte qualsiasi dei Dati. I termini per l'Utente Finale dovranno includere, come minimo, delle disposizioni che:

- i. limitino l'uso dei Dati all'uso personale da parte dell'Utente Finale per l'impiego con l'Applicazione;
- ii. vietino l'uso dei Dati con dati geografici provenienti da concorrenti di HERE;
- iii. vietino la decompilazione e archiviazione dei Dati;
- iv. vietino qualsiasi esportazione dei Dati (o di loro derivati), tranne in caso di conformità con le leggi, norme e regolamenti sull'esportazione applicabili;
- v. richiedano che l'Utente Finale cessi di usare i Dati se l'Utente Finale dovesse omettere di conformarsi ai termini ed alle condizioni per l'Utente Finale;
- vi. avvisino l'Utente Finale circa le limitazioni e gli obblighi applicabili derivanti da regolamenti e da terze parti fornitrici (inclusi gli avvisi relativi ai diritti d'autore), limitazioni e obblighi che possono essere rispettati includendo un collegamento ad un URL che dovrà essere ospitato da HERE, tale URL essendo attualmente disponibile all'indirizzo [http://corporate.navteq.com/supplier\\_terms.html](http://corporate.navteq.com/supplier_terms.html) (oppure secondo quanto notificato al Cliente da HERE);
- vii. avvisino gli Utenti Finali del Governo degli Stati Uniti che i Dati sono un "elemento commerciale", essendo tale termine definito al documento 48 del C.F.R. ("FAR"), sezione 2.101, e sono concessi in licenza secondo i termini per l'Utente Finale a fronte dei quali tali Dati vengono forniti;
- viii. neghino decisamente qualsiasi garanzia, sia essa espressa o implicita, relativamente alla qualità, alle prestazioni, alla commerciabilità, all'idoneità per uno scopo specifico ed alla non violazione di diritti altrui;
- ix. neghino decisamente qualsiasi responsabilità relativamente a reclami, richieste o azioni, indipendentemente dalla natura della causa del reclamo, richiesta o azione derivante dall'uso o dal possesso dei Dati; o relativamente all'eventuale perdita di profitti, ricavi, contratti o risparmi, o relativamente a qualsiasi altro danno diretto, indiretto, incidentale, speciale o consequenziale derivante dall'utilizzo o dall'impossibilità di utilizzo dei Dati, da qualsiasi difetto o imprecisione dei Dati, oppure relativamente alla violazione di tali termini o condizioni, sia in un'azione lecita che illecita oppure sulla base di una garanzia, anche se al Cliente, a HERE o ai suoi fornitori fosse stata notificata la possibilità di tali danni.
- x. non forniscano garanzie, esplicite o implicite, per conto di HERE o dei suoi fornitori di dati, né forniscano alcun diritto di responsabilità o risarcimento nei confronti di HERE o dei suoi fornitori di dati; e
- xi. includano eventuali istruzioni, avvertenze, esclusioni di responsabilità e informazioni sulla sicurezza legalmente richieste, e altrimenti appropriate, relative all'uso dell'Applicazione.

**Termini per l'Europa, i Mercati Mondiali, l'America Settentrionale, l'America Centrale e l'America Meridionale**

Termini dei Fornitori. Il Cliente riconosce e accetta che in certe parti del Territorio, o relativamente a certe parti dei Dati, possono valere dei termini aggiuntivi. Il Cliente accetta espressamente, e fa in modo che gli eventuali Sottoliceziatari accettino quei termini che sono riportati nei termini dei fornitori di HERE: [http://corporate.navteq.com/developer\\_supplier\\_terms.html](http://corporate.navteq.com/developer_supplier_terms.html) (oppure secondo quanto notificato al Cliente da HERE);

Codici della Strada. Il Cliente riconosce e accetta che, in certi Paesi, il Cliente avrà la responsabilità di procurarsi i diritti direttamente da terze parti fornitrici dei codici RDS-TMC per utilizzare i codici della strada nei Dati e per consegnare agli Utenti Finali le informazioni, i dati, le applicazioni, i prodotti e/o servizi in qualsiasi modo derivati da, o basati su tali codici della strada.

Avvisi di Terze Parti. Tutte le copie dei Dati e le confezioni relative a questi dovranno includere gli avvisi delle terze parti riportati all'indirizzo [http://corporate.navteq.com/developer\\_supplier\\_terms.html](http://corporate.navteq.com/developer_supplier_terms.html) (oppure secondo quanto notificato al Cliente da HERE);

Cina. Le mappe della Repubblica Popolare Cinese possono essere distribuite soltanto per l'uso al di fuori della Repubblica Popolare Cinese.

## Certificazione



Access to <http://www.ptc.panasonic.eu/>, enter the below Model No. into the keyword search box, you can download the latest "DECLARATION of CONFORMITY" (DoC).

Model No. AT1501

Hereby, Panasonic, declares that this AT1501 is in compliance with the essential requirements and other relevant provisions of Directive 1999/5/EC.

С настоящето, Panasonic, декларира, че AT1501 е в съответствие със съществените изисквания и другите приложими разпоредби на Директива 1999/5/EC.

Panasonic tímto prohlašuje, že tento AT1501 je ve shodě se základními požadavky a dalšími příslušnými ustanoveními směrnice 1999/5/ES.

Undertegnede Panasonic erklærer herved, at følgende udstyr AT1501 overholder de væsentlige krav og øvrige relevante krav i direktiv 1999/5/EF.

Hierbij verklaart Panasonic dat het toestel AT1501 in overeenstemming is met de essentiële eisen en de andere relevante bepalingen van richtlijn 1999/5/EG.

Käesolevaga kinnitab Panasonic seadme AT1501 vastavust direktiivi 1999/5/EÜ põhinõuetele ja nimetatud direktiivist tulenevatele teistele asjakohastele sätetele.

Panasonic vakuuttaa täten että AT1501 tyyppinen laite on direktiivin 1999/5/EY oleellisten vaatimusten ja sitä koskevien direktiivin muiden ehtojen mukainen.

Par la présente Panasonic déclare que l'appareil AT1501 est conforme aux exigences essentielles et aux autres dispositions pertinentes de la directive 1999/5/CE.

Hiermit erklärt Panasonic, dass sich das Gerät AT1501 in Übereinstimmung mit den grundlegenden Anforderungen und den übrigen einschlägigen Bestimmungen der Richtlinie 1999/5/EG befindet.
ΜΕ ΤΗΝ ΠΑΡΟΥΣΑ Panasonic ΔΗΛΩΝΕΙ ΟΤΙ ΑΤ1501 ΣΥΜΜΟΡΦΩΝΕΤΑΙ ΠΡΟΣ ΤΙΣ ΟΥΣΙΩΔΕΙΣ ΑΠΑΙΤΗΣΕΙΣ ΚΑΙ ΤΙΣ ΛΟΙΠΕΣ ΣΧΕΤΙΚΕΣ ΔΙΑΤΑΞΕΙΣ ΤΗΣ ΟΔΗΓΙΑΣ 1999/5/ΕΚ.
Alulírott, Panasonic nyilatkozom, hogy a AT1501 megfelel a vonatkozó alapvető követelményeknek és az 1999/5/EC irányelv egyéb előírásainak.
Con la presente Panasonic dichiara che questo AT1501 è conforme ai requisiti essenziali ed alle altre disposizioni pertinenti stabilite dalla direttiva 1999/5/CE.
Ar šo Panasonic deklarē, ka AT1501 atbilst Direktīvas 1999/5/EK būtiskajām prasībām un citiem ar to saistītajiem noteikumiem.
Šiuo Panasonic deklaruoja, kad šis AT1501 atitinka esminius reikalavimus ir kitas 1999/5/EB Direktyvos nuostatas.
Hawnhekk, Panasonic, jiddikjara li dan AT1501 jikkonforma mal-htigijiet essenzjali u ma provvedimenti oħrajn relevanti li hemm fid-Dirrettiva 1999/5/EC.
Niniejszym Panasonic oświadcza, że AT1501 jest zgodny z zasadniczymi wymogami oraz pozostałymi stosownymi postanowieniami Dyrektywy 1999/5/EC.
Panasonic declara que este AT1501 está conforme com os requisitos essenciais e outras disposições da Directiva 1999/5/CE.

<p>Prin prezenta, Panasonic, declară că aparatul AT1501 este în conformitate cu cerințele esențiale și cu alte prevederi pertinente ale Directivei 1999/5/CE.</p>
<p>Panasonic tímto vyhlasuje, že AT1501 splňa základné požiadavky a všetky príslušné ustanovenia Smernice 1999/5/ES.</p>
<p>Panasonic izjavlja, da je ta AT1501 v skladu z bistvenimi zahtevami in ostalimi relevantnimi določili direktive 1999/5/ES.</p>
<p>Por medio de la presente Panasonic declara que el AT1501 cumple con los requisitos esenciales y cualesquiera otras disposiciones aplicables o exigibles de la Directiva 1999/5/CE.</p>
<p>Härmed intygar Panasonic att denna AT1501 står i överensstämmelse med de väsentliga egenskapskrav och övriga relevanta bestämmelser som framgår av direktiv 1999/5/EG.</p>
<p>Hér með lýsir Panasonic yfir því að AT1501 er í samræmi við grunnkröfur og aðrar kröfur, sem gerðar eru í tilskipun 1999/5/EC.</p>
<p>Panasonic erklærer herved at utstyret AT1501 er i samsvar med de grunnleggende krav og øvrige relevante krav i direktiv 1999/5/EF.</p>
<p>Ovim Panasonic, izjavjuje da je AT1501 u skladu s bitnim zahtjevima i drugim relevantnim odredbama Direktive 1999/5/EC.</p>
<p>Ovim, Panasonic, deklarirše da je AT1501 u skladu sa osnovnim zahtevima i ostalim relevantnim odredbama Direktive 1999/5/EC.</p>

**Declaration of Conformity (DoC)**



Hereby, Harman International, declares that this Navigation and Connectivity Box is in compliance with the essential requirements and other relevant provisions of Directive 1995/5/EC.

The latest original "DECLARATION of CONFORMITY" (DoC) may be obtained by submitting a written request to the mail address below.

Please include reference to 2<sup>nd</sup> Generation Toyota Touch&Go in the communication.

Mail address:

Harman/Becker Automotive Systems GmbH  
Infotainment Marketing  
Becker-Goering-Str. 16  
D-76307 Karlsbad Germany

Nepermjet kesaj, Harman International, deklaroj qe ky Navigation and Connectivity Box eshte ne pajtim me kerkesat thelbesore dhe dispozitat e tjera perkatese te Direktives 1999/5/EC.
--

С настоящото, Harman International декларира, че Navigation and Connectivity Box е в съответствие със съществените изисквания и другите приложими разпоредби на Директива 1999/5/EC.
--

Ovim , Harman International, izjavljuje da ovaj Navigation and Connectivity Box je usklađen sa bitnim zahtjevima idrugim relevantnim odredbama Direktive 1999/5/EC.
---

Harman International tímto prohlašuje, že tento Navigation and Connectivity Box je ve shodě se základními požadavky a dalšími příslušnými ustanoveními směrnice 1999/5/ES.
--

Undertegnede Harman International erklærer herved, at følgende udstyr Navigation and Connectivity Box overholder de væsentlige krav og øvrige relevante krav i direktiv 1999/5/EF.
--

Hierbij verklaart Harman International dat het toestel Navigation and Connectivity Box in overeenstemming is met de essentiële eisen en de andere relevante bepalingen van richtlijn 1999/5/EG.
Hiermit erklärt Harman International, dass sich das Gerät Navigation and Connectivity Box in Übereinstimmung mit den grundlegenden Anforderungen und den übrigen einschlägigen Bestimmungen der Richtlinie 1999/5/EG befindet.
ΜΕ ΤΗΝ ΠΑΡΟΥΣΑ Harman International ΔΗΛΩΝΕΙ ΟΤΙ Navigation and Connectivity Box ΣΥΜΜΟΡΦΩΝΕΤΑΙ ΠΡΟΣ ΤΙΣ ΟΥΣΙΩΔΕΙΣ ΑΠΑΙΤΗΣΕΙΣ ΚΑΙ ΤΙΣ ΛΟΙΠΕΣ ΣΧΕΤΙΚΕΣ ΔΙΑΤΑΞΕΙΣ ΤΗΣ ΟΔΗΓΙΑΣ 1999/5/ΕΚ.
Hereby, Harman International, declares that this Navigation and Connectivity Box is in compliance with the essential requirements and other relevant provisions of Directive 1999/5/EC.
Käesolevaga kinnitab Harman International seadme Navigation and Connectivity Box vastavust direktiivi 1999/5/EÜ põhinõuetele ja nimetatud direktiivist tulenevatele teistele asjakohastele sätetele.
Harman International vakuuttaa täten että Navigation and Connectivity Box tyyppinen laite on direktiivin 1999/5/EY oleellisten vaatimusten ja sitä koskevien direktiivin muiden ehtojen mukainen.
Par la présente Harman International déclare que l'appareil Navigation and Connectivity Box est conforme aux exigences essentielles et aux autres dispositions pertinentes de la directive 1999/5/CE.
Alulírott, Harman International nyilatkozom, hogy a Navigation and Connectivity Box megfelel a vonatkozó alapvető követelményeknek és az 1999/5/EC irányelv egyéb előírásainak.
Hér með lýsir Harman International yfir því að Navigation and Connectivity Box er í samræmi við grunnkröfur og aðrar kröfur, sem gerðar eru í tilskipun 1999/5/EC
Con la presente Harman International dichiara che questo Navigation and Connectivity Box è conforme ai requisiti essenziali ed alle altre disposizioni pertinenti stabilite dalla direttiva 1999/5/CE.
Ar šo Harman International deklarē, ka Navigation and Connectivity Box atbilst Direktīvas 1999/5/EK būtiskajām prasībām un citiem ar to saistītajiem noteikumiem.



<p>Šiuo Harman International deklaruoja, kad šis Navigation and Connectivity Box atitinka esminius reikalavimus ir kitas 1999/5/EB Direktyvos nuostatas.</p>
<p>Hawnhekk, Harman International, jiddikjara li dan Navigation and Connectivity Box jikkonforma mal-htigijiet essenzjali u ma provvedimenti oħrajn relevanti li hemm fid-Direttiva 1999/5/EC.</p>
<p>Ovim Harman International izjavuje de je Navigation and Connectivity Box u skladu s bitnim zahtjevima drugim relevantnim odredbama Direktive 1999/5/EC.</p>
<p>Harman International erklærer herved at utstyret Navigation and Connectivity Box er i samsvar med de grunnleggende krav og øvrige relevante krav i direktiv 1999/5/EF.</p>
<p>Niniejszym Harman International oświadcza, że Navigation and Connectivity Box jest zgodny z zasadniczymi wymogami oraz pozostałymi stosownymi postanowieniami Dyrektywy 1999/5/EC</p>
<p>Harman International declara que este Navigation and Connectivity Box está conforme com os requisitos essenciais e outras disposições da Directiva 1999/5/CE.</p>
<p>Prin prezenta, Harman International declară că aparatul Navigation and Connectivity Box respectă cerințele esențiale și alte prevederi relevante ale Directivei 1999/5/CE.</p>
<p>Harman International tímto vyhlasuje, že Navigation and Connectivity Box splňuje základné požiadavky a všetky príslušné ustanovenia Smernice 1999/5/ES.</p>
<p>Harman International izjavlja, da je ta Navigation and Connectivity Box v skladu z bistvenimi zahtevami in ostalimi relevantnimi določili direktive 1999/5/ES.</p>
<p>Por medio de la presente Harman International declara que el Navigation and Connectivity Box cumple con los requisitos esenciales y cualesquiera otras disposiciones aplicables o exigibles de la Directiva 1999/5/CE.</p>
<p>Härmed intygar Harman International att denna Navigation and Connectivity Box står i överensstämmelse med de väsentliga egenskapskrav och övriga relevanta bestämmelser som framgår av direktiv 1999/5/EG.</p>